

ขอบเขตของงาน (Terms of Reference : TOR)

โครงการก่อสร้างลานจอดรถยนต์ กลุ่มอาคารวิทยาศาสตร์สุขภาพ
ด้วยวิธีประกวดราคาอิเล็กทรอนิกส์ (Electronic Bidding : e-bidding)

1. ความเป็นมา

ตามที่ มหาวิทยาลัยพะเยา ได้จัดทำแผนการจัดซื้อจัดจ้างประจำปีงบประมาณ พ.ศ. 2563 เป็นค่าจ้างเหมาก่อสร้างลานจอดรถยนต์ กลุ่มอาคารวิทยาศาสตร์สุขภาพ เป็นเงินทั้งสิ้น 1,294,400 บาท (หนึ่งล้านสองแสนเก้าหมื่นสี่พันสี่ร้อยบาทถ้วน) เนื่องจาก สถานที่จอดรถยนต์ไม่เพียงพอต่อความต้องการของบุคลากรมหาวิทยาลัย และผู้มาติดต่อราชการ ส่งผลทำให้มีการจอดรถยนต์ กีดขวางการจราจร และไม่เป็นระเบียบ และเพื่อให้สถานที่จอดรถยนต์เพียงพอต่อความต้องการและเป็นการจัดระเบียบจราจร ภายในมหาวิทยาลัย จึงได้ก่อสร้างลานจอดรถยนต์ กลุ่มอาคารวิทยาศาสตร์สุขภาพ ให้กับบุคลากร มหาวิทยาลัยพะเยา

2. วัตถุประสงค์

เพื่อก่อสร้างลานจอดรถยนต์ กลุ่มอาคารวิทยาศาสตร์สุขภาพ ให้เพียงพอต่อความต้องการ และเป็นการจัดระเบียบจราจรภายในมหาวิทยาลัย

3. คุณสมบัติของผู้เสนอราคา

3.1 มีความสามารถตามกฎหมาย

3.2 ไม่เป็นบุคคลล้มละลาย

3.3 ไม่อยู่ระหว่างเลิกกิจการ

3.4 ไม่เป็นบุคคลซึ่งอยู่ระหว่างถูกระงับการยื่นข้อเสนอหรือทำสัญญากับหน่วยงานของรัฐไว้ชั่วคราว เนื่องจากเป็นผู้ที่ไม่ผ่านเกณฑ์การประเมินผลการปฏิบัติงานของผู้ประกอบการตามระเบียบที่รัฐมนตรีว่าการกระทรวงการคลังกำหนด ตามที่ประกาศเผยแพร่ในระบบเครือข่ายสารสนเทศของกรมบัญชีกลาง

3.5 ไม่เป็นบุคคลซึ่งถูกระบุชื่อไว้ในบัญชีรายชื่อผู้ทำงานและได้แจ้งเวียนชื่อให้เป็นผู้ทำงานของหน่วยงานของรัฐในระบบเครือข่ายสารสนเทศของกรมบัญชีกลางซึ่งรวมถึงนิติบุคคลที่ผู้ทำงานเป็นหุ้นส่วนผู้จัดการ กรรมการผู้จัดการ ผู้บริหาร ผู้มีอำนาจในการดำเนินงานในกิจการของนิติบุคคลนั้นด้วย

3.6 มีคุณสมบัติและไม่มีลักษณะต้องห้ามตามที่คณะกรรมการนโยบายการจัดซื้อจัดจ้างและการบริหารพัสดุภาครัฐกำหนดในราชกิจจานุเบกษา

3.7 เป็นนิติบุคคล...

3.7 เป็นนิติบุคคล ผู้มีอาชีพรับจ้างงานที่ประกวดราคาอิเล็กทรอนิกส์ดังกล่าว

3.8 ไม่เป็นผู้มีผลประโยชน์ร่วมกันกับผู้เสนอราคารายอื่นที่เข้ายื่นข้อเสนอให้แก่มหาวิทยาลัยพะเยา ณ วันประกาศประกวดราคาอิเล็กทรอนิกส์ หรือไม่เป็นผู้กระทำการอันเป็นการขัดขวางการแข่งขันราคาอย่างเป็นธรรม ในการประกวดราคาอิเล็กทรอนิกส์ครั้งนี้

3.9 ไม่เป็นผู้ได้รับเอกสิทธิ์หรือความคุ้มกัน ซึ่งอาจปฏิเสธไม่ยอมขึ้นศาลไทย เว้นแต่รัฐบาลของผู้ยื่นข้อเสนอได้มีคำสั่งให้สละเอกสิทธิ์และความคุ้มกันเช่นนั้น

3.10 ผู้เสนอราคาต้องลงทะเบียนในระบบจัดซื้อจัดจ้างภาครัฐด้วยอิเล็กทรอนิกส์ (e-Government Procurement: e-GP) ของกรมบัญชีกลาง

3.11 ผู้ยื่นเสนอราคาต้องมีผลงานก่อสร้างประเภทเดียวกันกับงานที่ประกวดราคาจ้างก่อสร้าง ในวงเงินไม่น้อยกว่า 640,000 บาท (หกแสนสี่หมื่นบาทถ้วน) ซึ่งผลงานนั้นต้องมีระยะเวลาไม่เกิน 3 ปี นับถึงวันที่ยื่นซองประกวดราคา และเป็นผลงานที่เป็นคู่สัญญาโดยตรงกับหน่วยงานของรัฐ หรือหน่วยงานเอกชนที่มหาวิทยาลัยเชื่อถือ จะต้องแสดงหลักฐานเอกสารรับรองผลงานหรือสัญญาจ้าง ที่ลงนามโดยหัวหน้าหน่วยงานที่อ้างถึงแสดงในวันยื่นเสนอประกวดราคาด้วยวิธีการทางอิเล็กทรอนิกส์

3.12 ผู้เสนอราคาต้องมีบุคลากร ดังต่อไปนี้

บุคลากรประจำของหน่วยงานผู้เสนอราคาที่จะเข้าปฏิบัติงาน โดยบุคลากรหลัก อย่างน้อยประกอบด้วย

(1) วิศวกรโยธา(ระดับภาคี) จำนวน 1 คน

(2) นายช่างโยธา จำนวน 1 คน

บุคลากรหลักต้องมีคุณสมบัติเป็นบุคลากรประจำของผู้เสนอราคา โดยวิศวกรโยธา ต้องมีใบอนุญาตเป็นผู้ประกอบวิชาชีพวิศวกรรมเป็นไปตามกฎหมาย (บัตรสมาชิกสภาวิศวกร และต้องไม่หมดอายุ เนื่องจากมีความเกี่ยวเนื่องกัน กล่าวคือ บัตรสมาชิกสภาวิศวกรหมดอายุใบอนุญาต การประกอบวิชาชีพวิศวกรรมควบคุม ถือเป็นอันสิ้นสุดลง) และนายช่างโยธา ต้องมีหนังสือรับรองคุณวุฒิการศึกษา ระดับประกาศนียบัตรวิชาชีพชั้นสูง สาขาวิชาช่างก่อสร้าง หรือสาขาวิชาช่างโยธา ทั้งนี้บุคลากรหลักทั้งหมด จะต้องมีหนังสือรับรองในการควบคุมงานตลอดโครงการ

3.13 ผู้เสนอราคาต้องแนบเอกสาร ดังนี้

(1) แบบรูปรายการก่อสร้างที่เสนอราคา

(2) เงื่อนไข หลักเกณฑ์ ประเภทงานก่อสร้าง สูตรและวิธีการคำนวณที่ใช้กับสัญญาแบบปรับราคาได้ (ค่า K)

(3) หนังสือรับรองผลงาน สำเนาคู่สัญญา บัญชีแสดงปริมาณงานวัสดุและราคาค่าก่อสร้าง ที่แนบสัญญา

(4) งวดงานและการจ่ายเงิน

4. รายละเอียดประกอบ

- 4.1 แบบรูปรายการ
- 4.2 ราคากลาง
- 4.3 เงื่อนไข หลักเกณฑ์ สูตรและวิธีการคำนวณที่ใช้กับสัญญาแบบปรับราคาได้ (ค่าK)
- 4.4 งวดงานและการจ่ายเงิน

5. กำหนดการส่งมอบงาน/การรับประกัน/กำหนดการยื่นราคา/สถานที่ส่งมอบ

ใช้เวลา 60 วัน นับถัดจากวันที่ลงนามในสัญญาจ้างหรือได้รับหนังสือจากมหาวิทยาลัยให้เริ่มทำงานแบ่งการส่งมอบงานออกเป็น 2 งวดงาน โดยมีข้อกำหนด ดังนี้

- 5.1 กำหนดส่งมอบงาน 60 วัน
- 5.2 รับประกันความชำรุดบกพร่องของงานระยะเวลา 2 ปี
- 5.3 กำหนดยื่นราคา 90 วัน
- 5.4 สถานที่ส่งมอบ โครงการ : มหาวิทยาลัยพะเยา

6. วงเงินในการจัดหา

งบประมาณ 1,294,400 บาท (หนึ่งล้านสองแสนเก้าหมื่นสี่พันสี่ร้อยบาทถ้วน) ราคากลาง 1,307,085.70 บาท (หนึ่งล้านสามแสนเจ็ดพันแปดสิบห้าบาทเจ็ดสิบสองสตางค์) ซึ่งเป็นราคาที่รวมค่าวัสดุ ค่าแรงงาน ค่าครุภัณฑ์ ค่าดำเนินการ ค่ากำไร และค่าภาษีมูลค่าเพิ่ม 7% ไว้ด้วยแล้ว

7. หน่วยงานผู้รับผิดชอบดำเนินการ

กองอาคารสถานที่ มหาวิทยาลัยพะเยา

8. ข้อเสนอแนะวิจารณ์ หรือแสดงความคิดเห็นโดยเปิดเผยตัวได้ที่

ทางไปรษณีย์ส่งถึง

กองคลัง งานพัสดุ มหาวิทยาลัยพะเยา
19 หมู่ 2 ตำบลแม่กา อำเภอเมืองพะเยา
จังหวัดพะเยา 58000

ทางโทรสาร

หมายเลข : 0 5446 6690

ทาง e-mail

Pyo_procurement@up.ac.th

ติดต่อเพื่อขอทราบข้อมูลเพิ่มเติม

หมายเลขโทรศัพท์ : 0 5446 666 ต่อ 1060

เว็บไซต์ <http://www.gprocurement.go.th>

9. สิ้นสุดวันเสนอ...

9. สิ้นสุดวันเสนอแนะวิจารณ์ หรือแสดงความคิดเห็นโดยเปิดเผยตัว
วันที่ 27 ส.ค. 2563

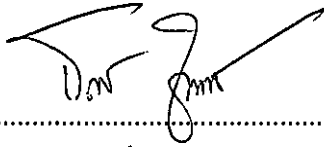
ลงชื่อ.....ประธานกรรมการ
(รองศาสตราจารย์ ดร.ชนกร ชมภูรัตน์)

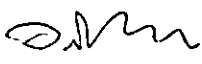
ลงชื่อ.....กรรมการ
(ดร.อภิชาติ บัวกล้า)

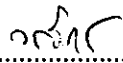
ลงชื่อ.....กรรมการ
(นายวรจักร จันทรวงศ์)

ลงชื่อ.....กรรมการ
(นายกิตติฉัตร อัจตะตัน)

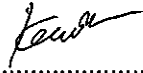
ลงชื่อ.....กรรมการ
(นางสาวเกศสุดา มหาวงศ์)

-ร่าง-

ประกาศมหาวิทยาลัยพะเยา

เรื่อง ประกวดราคาจ้างก่อสร้างลานจอดรถรถยนต์ กลุ่มอาคารวิทยาศาสตร์สุขภาพ ด้วยวิธีประกวดราคาอิเล็กทรอนิกส์ (e-bidding)

มหาวิทยาลัยพะเยา มีความประสงค์จะ ประกวดราคาจ้างก่อสร้างลานจอดรถยนต์ กลุ่มอาคารวิทยาศาสตร์สุขภาพ ด้วยวิธีประกวดราคาอิเล็กทรอนิกส์ (e-bidding) ราคาของงานก่อสร้างในการประกวดราคาครั้งนี้เป็นเงินทั้งสิ้น ๑,๓๐๗,๐๘๕.๗๐ บาท (หนึ่งล้านสามแสนเจ็ดพันแปดสิบบ้าบาทเจ็ดสิบบสตางค์)

ผู้ยื่นข้อเสนอจะต้องมีคุณสมบัติ ดังต่อไปนี้

๑. มีความสามารถตามกฎหมาย
 ๒. ไม่เป็นบุคคลล้มละลาย
 ๓. ไม่อยู่ระหว่างเลิกกิจการ
 ๔. ไม่เป็นบุคคลซึ่งอยู่ระหว่างถูกระงับการยื่นข้อเสนอหรือทำสัญญากับหน่วยงานของรัฐไว้ชั่วคราว เนื่องจากเป็นผู้ที่ไม่ผ่านเกณฑ์การประเมินผลการปฏิบัติงานของผู้ประกอบการตามระเบียบที่รัฐมนตรีว่าการกระทรวงการคลังกำหนดตามที่ประกาศเผยแพร่ในระบบเครือข่ายสารสนเทศของกรมบัญชีกลาง
 ๕. ไม่เป็นบุคคลซึ่งถูกระงับชื่อไว้ในบัญชีรายชื่อผู้ทำงานและได้แจ้งเวียนชื่อให้เป็นผู้ทำงานของหน่วยงานของรัฐในระบบเครือข่ายสารสนเทศของกรมบัญชีกลาง ซึ่งรวมถึงนิติบุคคลที่ผู้ทำงานเป็นหุ้นส่วนผู้จัดการ กรรมการผู้จัดการ ผู้บริหาร ผู้มีอำนาจในการดำเนินงานในกิจการของนิติบุคคลนั้นด้วย
 ๖. มีคุณสมบัติและไม่มีลักษณะต้องห้ามตามที่คณะกรรมการนโยบายการจัดซื้อจัดจ้างและการบริหารพัสดุภาครัฐกำหนดในราชกิจจานุเบกษา
 ๗. เป็นนิติบุคคลผู้มีอาชีพรับจ้างงานที่ประกวดราคาอิเล็กทรอนิกส์ดังกล่าว
 ๘. ไม่เป็นผู้มีผลประโยชน์ร่วมกันกับผู้ยื่นข้อเสนอรายอื่นที่เข้ายื่นข้อเสนอให้แก่มหาวิทยาลัยพะเยา ณ วันประกาศประกวดราคาอิเล็กทรอนิกส์ หรือไม่เป็นผู้กระทำการอันเป็นการขัดขวางการแข่งขันราคาอย่างเป็นธรรม ในการประกวดราคาอิเล็กทรอนิกส์ครั้งนี้
 ๙. ไม่เป็นผู้ได้รับเอกสิทธิ์หรือความคุ้มกัน ซึ่งอาจปฏิเสธไม่ยอมขึ้นศาลไทย เว้นแต่รัฐบาลของผู้ยื่นข้อเสนอได้มีคำสั่งให้สละเอกสิทธิ์และความคุ้มกันเช่นนั้น
 ๑๐. ผู้ยื่นข้อเสนอต้องมีผลงานก่อสร้างประเภทเดียวกันกับงานที่ประกวดราคาจ้างก่อสร้างในวงเงินไม่น้อยกว่า ๖๔๐,๐๐๐.๐๐ บาท (หกแสนสี่หมื่นบาทถ้วน) ซึ่งผลงานนั้นต้องมีระยะเวลาไม่เกิน ๓ ปี นับถึงวันที่ยื่นขอประกวดราคา และเป็นผลงานที่เป็นคู่สัญญาโดยตรงกับหน่วยงานของรัฐ หรือหน่วยงานเอกชนที่มหาวิทยาลัยพะเยา เชื้อถือ จะต้องแสดงหลักฐานเอกสารรับรองผลงานหรือสัญญาจ้าง ที่ลงนามโดยหัวหน้าหน่วยงานที่อ้างถึงแสดงในวันที่ยื่นเสนอประกวดราคาอิเล็กทรอนิกส์
- ผู้ยื่นข้อเสนอที่เสนอราคาในรูปแบบของ "กิจการร่วมค้า" ต้องมีคุณสมบัติดังนี้
- (๑) กรณีที่กิจการร่วมค้าได้จดทะเบียนเป็นนิติบุคคลใหม่ กิจการร่วมค้าจะต้องมีคุณสมบัติครบถ้วน

ตามเงื่อนไขที่กำหนดไว้ในเอกสารประกวดราคา และการเสนอราคาให้เสนอราคาในนาม "กิจการร่วมค้า" ส่วนคุณสมบัติด้านผลงานก่อสร้าง กิจการร่วมค้าดังกล่าวสามารถนำผลงานก่อสร้างของผู้เข้าร่วมค้ามาใช้แสดงเป็นผลงานก่อสร้างของกิจการร่วมค้าที่เข้าประกวดราคาได้

(๒) กรณีที่กิจการร่วมค้าไม่ได้จดทะเบียนเป็นนิติบุคคลใหม่ นิติบุคคลแต่ละนิติบุคคลที่เข้าร่วมค้าทุกรายจะต้องมีคุณสมบัติครบถ้วนตามเงื่อนไขที่กำหนดไว้ในเอกสารประกวดราคา เว้นแต่ในกรณีที่กิจการร่วมค้าได้มีข้อตกลงระหว่างผู้เข้าร่วมค้าเป็นลายลักษณ์อักษรกำหนดให้ผู้เข้าร่วมค้ารายใดรายหนึ่งเป็นผู้รับผิดชอบหลักในการเข้าเสนอรากับหน่วยงานของรัฐ และแสดงหลักฐานดังกล่าวมาพร้อมการยื่นข้อเสนอประกวดราคาทางระบบจัดซื้อจัดจ้างภาครัฐด้วยอิเล็กทรอนิกส์ กิจการร่วมค่านั้นสามารถใช้ผลงานก่อสร้างของผู้เข้าร่วมค้าหลักรายเดียวเป็นผลงานก่อสร้างของกิจการร่วมค้าที่ยื่นข้อเสนอได้

ทั้งนี้ "กิจการร่วมค้าที่จดทะเบียนเป็นนิติบุคคลใหม่" หมายความว่า กิจการร่วมค้าที่จดทะเบียนเป็นนิติบุคคลต่อกรมพัฒนาธุรกิจการค้า กระทรวงพาณิชย์

๑๑. ผู้ยื่นข้อเสนอต้องลงทะเบียนในระบบจัดซื้อจัดจ้างภาครัฐด้วยอิเล็กทรอนิกส์ (Electronic Government Procurement : e - GP) ของกรมบัญชีกลาง

๑๒. ผู้เสนอราคาต้องมีบุคลากร ดังต่อไปนี้

บุคลากรประจำของหน่วยงานผู้เสนอราคาที่จะเข้าปฏิบัติงาน โดยบุคลากรหลัก อย่างน้อยประกอบด้วย

(๑) วิศวกรโยธา (ระดับภาคี) จำนวน ๑ คน

(๒) นายช่างโยธา จำนวน ๑ คน

บุคลากรหลักต้องมีคุณสมบัติเป็นบุคลากรประจำของผู้เสนอราคา โดยวิศวกรโยธา ต้องมีใบอนุญาตเป็นผู้ประกอบวิชาชีพวิศวกรรมเป็นไปตามกฎหมาย (บัตรสมาชิกสภาวิศวกร และต้องไม่หมดอายุเนื่องจากมีความเกี่ยวเนื่องกัน กล่าวคือบัตรสมาชิกสภาวิศวกรหมดอายุใบอนุญาต การประกอบวิชาชีพวิศวกรรมควบคุมถือเป็นอันสิ้นสุดลง) และนายช่างโยธา ต้องมีหนังสือรับรองคุณวุฒิการศึกษาระดับประกาศนียบัตรวิชาชีพชั้นสูง สาขาวิชาช่างก่อสร้าง หรือสาขาวิชาช่างโยธา ทั้งนี้บุคลากรหลักทั้งหมดจะต้องมีหนังสือรับรองในการควบคุมงานตลอดโครงการ

ผู้ยื่นข้อเสนอต้องยื่นข้อเสนอและเสนอราคาทางระบบจัดซื้อจัดจ้างภาครัฐด้วยอิเล็กทรอนิกส์ ในวันที่ ระหว่างเวลา น. ถึง

ผู้สนใจสามารถขอรับเอกสารประกวดราคาอิเล็กทรอนิกส์ โดยดาวน์โหลดเอกสารผ่านทางระบบจัดซื้อจัดจ้างภาครัฐด้วยอิเล็กทรอนิกส์ตั้งแต่วันที่ประกาศจนถึงก่อนวันเสนอราคา

ผู้สนใจสามารถดูรายละเอียดได้ที่เว็บไซต์ <http://www.finance.up.ac.th> หรือ www.gprocurement.go.th หรือสอบถามทางโทรศัพท์หมายเลข ๐๕๔-๔๖๖๖๖๖ ต่อ ๑๐๓๐ ในวันและเวลาราชการ

ประกาศ ณ วันที่ สิงหาคม พ.ศ. ๒๕๖๓

(นายประจุมพงษ์ ทองรอด)

รักษาการแทนรองอธิการบดีฝ่ายกฎหมายและทรัพย์สิน ปฏิบัติการแทน
อธิการบดีมหาวิทยาลัยพะเยา

หมายเหตุ ผู้ประกอบการสามารถจัดเตรียมเอกสารประกอบการเสนอราคา (เอกสารส่วนที่ ๑ และเอกสารส่วนที่ ๒)
ในระบบ e-GP ได้ตั้งแต่วันที่ขอรับเอกสารจนถึงวันเสนอราคา

-ร่าง-

เอกสารประกวดราคาจ้างก่อสร้างด้วยการประกวดราคาอิเล็กทรอนิกส์ (e-bidding)

เลขที่

การจ้างก่อสร้างลานจอดรถรถยนต์ กลุ่มอาคารวิทยาศาสตร์สุขภาพ

ตามประกาศ มหาวิทยาลัยพะเยา

ลงวันที่ สิงหาคม ๒๕๖๓

มหาวิทยาลัยพะเยา ซึ่งต่อไปนี้เรียกว่า "มหาวิทยาลัย" มีความประสงค์จะ ประกวดราคาจ้างก่อสร้างลานจอดรถรถยนต์ กลุ่มอาคารวิทยาศาสตร์สุขภาพ ณ มหาวิทยาลัยพะเยา ด้วยวิธีประกวดราคาอิเล็กทรอนิกส์ (e-bidding) โดยมีข้อแนะนำและข้อกำหนดดังต่อไปนี้

๑. เอกสารแนบท้ายเอกสารประกวดราคาอิเล็กทรอนิกส์

- ๑.๑ แบบรูปและรายการละเอียด
- ๑.๒ แบบใบเสนอราคาที่กำหนดไว้ในระบบจัดซื้อจัดจ้างภาครัฐด้วยอิเล็กทรอนิกส์
- ๑.๓ สัญญาจ้างก่อสร้าง
- ๑.๔ แบบหนังสือค้ำประกัน
 - (๑) หลักประกันสัญญา
- ๑.๕ สูตรการปรับราคา
- ๑.๖ บทนิยาม
 - (๑) ผู้ที่มีผลประโยชน์ร่วมกัน
 - (๒) การขัดขวางการแข่งขันอย่างเป็นธรรม
- ๑.๗ แบบบัญชีเอกสารที่กำหนดไว้ในระบบจัดซื้อจัดจ้างภาครัฐด้วยอิเล็กทรอนิกส์
 - (๑) บัญชีเอกสารส่วนที่ ๑
 - (๒) บัญชีเอกสารส่วนที่ ๒
- ๑.๘ ราคาากลางก่อสร้างลานจอดรถยนต์ กลุ่มอาคารวิทยาศาสตร์สุขภาพ
- ๑.๙ งานก่อสร้างลานจอดรถยนต์ กลุ่มอาคารวิทยาศาสตร์สุขภาพ
- ๑.๑๐ เงื่อนไข หลักเกณฑ์ ประเภทงานก่อสร้าง สูตรและวิธีการคำนวณที่ใช้กับสัญญาแบบ

ปรับราคาได้ (ค่าK)

..... ๑๓๑.....

๒. คุณสมบัติของผู้ยื่นข้อเสนอ

- ๒.๑ มีความสามารถตามกฎหมาย
- ๒.๒ ไม่เป็นบุคคลล้มละลาย
- ๒.๓ ไม่อยู่ระหว่างเลิกกิจการ

๒.๔ ไม่เป็นบุคคลซึ่งอยู่ระหว่างถูกระงับการยื่นข้อเสนอหรือทำสัญญากับหน่วยงานของรัฐไว้ชั่วคราว เนื่องจากเป็นผู้ที่ไม่ผ่านเกณฑ์การประเมินผลการปฏิบัติงานของผู้ประกอบการตามระเบียบที่รัฐมนตรีว่าการกระทรวงการคลังกำหนดตามที่ประกาศเผยแพร่ในระบบเครือข่ายสารสนเทศของกรมบัญชีกลาง

๒.๕ ไม่เป็นบุคคลซึ่งถูกระบุชื่อไว้ในบัญชีรายชื่อผู้ทำงานและได้แจ้งเวียนชื่อให้เป็นผู้ทำงานของหน่วยงานของรัฐในระบบเครือข่ายสารสนเทศของกรมบัญชีกลาง ซึ่งรวมถึงนิติบุคคลที่ผู้ทำงานเป็นหุ้นส่วนผู้จัดการ กรรมการผู้จัดการ ผู้บริหาร ผู้มีอำนาจในการดำเนินงานในกิจการของนิติบุคคลนั้นด้วย

๒.๖ มีคุณสมบัติและไม่มีลักษณะต้องห้ามตามที่คณะกรรมการนโยบายการจัดซื้อจัดจ้างและการบริหารพัสดุภาครัฐกำหนดในราชกิจจานุเบกษา

๒.๗ เป็นนิติบุคคลผู้มีอาชีพรับจ้างงานที่ประกวดราคาอิเล็กทรอนิกส์ดังกล่าว

๒.๘ ไม่เป็นผู้มีผลประโยชน์ร่วมกันกับผู้ยื่นข้อเสนอรายอื่นที่เข้ายื่นข้อเสนอให้แก่มหาวิทยาลัย ณ วันประกาศประกวดราคาอิเล็กทรอนิกส์ หรือไม่เป็นผู้กระทำการอันเป็นการขัดขวางการแข่งขันอย่างเป็นธรรม ในการประกวดราคาอิเล็กทรอนิกส์ครั้งนี้

๒.๙ ไม่เป็นผู้ได้รับเอกสิทธิ์หรือความคุ้มกัน ซึ่งอาจปฏิเสธไม่ยอมขึ้นศาลไทย เว้นแต่รัฐบาลของผู้ยื่นข้อเสนอได้มีคำสั่งให้สละเอกสิทธิ์และความคุ้มกันเช่นนั้น

๒.๑๐ ผู้ยื่นข้อเสนอต้องมีผลงานก่อสร้างประเภทเดียวกันกับงานที่ประกวดราคาจ้างก่อสร้างในวงเงินไม่น้อยกว่า ๖๔๐,๐๐๐.๐๐ บาท (หกแสนสี่หมื่นบาทถ้วน) ซึ่งผลงานนั้นต้องมีระยะเวลาไม่เกิน ๓ ปี นับถึงวันที่ยื่นซองประกวดราคา และเป็นผลงานที่เป็นคู่สัญญาโดยตรงกับหน่วยงานของรัฐ หรือหน่วยงานเอกชนที่มหาวิทยาลัยเชื่อถือ จะต้องแสดงหลักฐานเอกสารรับรองผลงานหรือสัญญาจ้าง ที่ลงนามโดยหัวหน้าหน่วยงานที่อ้างถึงแสดงในวันที่ยื่นเสนอประกวดราคาอิเล็กทรอนิกส์

ผู้ยื่นข้อเสนอที่เสนอราคาในรูปแบบของ "กิจการร่วมค้า" ต้องมีคุณสมบัติ ดังนี้

(๑) กรณีที่กิจการร่วมค้าได้จดทะเบียนเป็นนิติบุคคลใหม่ กิจการร่วมค้าจะต้องมีคุณสมบัติครบถ้วนตามเงื่อนไขที่กำหนดไว้ในเอกสารประกวดราคา และการเสนอราคาให้เสนอราคาในนาม "กิจการร่วมค้า" ส่วนคุณสมบัติด้านผลงานก่อสร้าง กิจการร่วมค้าดังกล่าวสามารถนำผลงานก่อสร้างของผู้เข้าร่วมค้ามาใช้แสดงเป็นผลงานก่อสร้างของกิจการร่วมค้าที่เข้าประกวดราคาได้

(๒) กรณีที่กิจการร่วมค้าไม่ได้จดทะเบียนเป็นนิติบุคคลใหม่ นิติบุคคลแต่ละนิติบุคคลที่เข้าร่วมค้าทุกรายจะต้องมีคุณสมบัติครบถ้วนตามเงื่อนไขที่กำหนดไว้ในเอกสารประกวดราคา เว้นแต่ ในกรณีที่กิจการร่วมค้าได้มีข้อตกลงระหว่างผู้เข้าร่วมค้าเป็นลายลักษณ์อักษรกำหนดให้ผู้เข้าร่วมค้ารายใดรายหนึ่งเป็นผู้รับผิดชอบหลักในการเข้าเสนอรากับหน่วยงานของรัฐ และแสดงหลักฐานดังกล่าวมาพร้อมการยื่นข้อเสนอประกวดราคาทางระบบจัดซื้อจัดจ้างภาครัฐด้วยอิเล็กทรอนิกส์ กิจการร่วมค้านั้นสามารถใช้ผลงานก่อสร้างของผู้เข้าร่วมค้าหลักรายเดียวเป็นผลงานก่อสร้างของกิจการร่วมค้าที่ยื่นเสนอราคาได้

ทั้งนี้ "กิจการร่วมค้าที่จดทะเบียนเป็นนิติบุคคลใหม่" หมายความว่า กิจการร่วมค้าที่จดทะเบียนเป็นนิติบุคคลต่อกรมพัฒนาธุรกิจการค้า กระทรวงพาณิชย์

๒.๑๑ ผู้ยื่นข้อเสนอต้องลงทะเบียนในระบบจัดซื้อจัดจ้างภาครัฐด้วยอิเล็กทรอนิกส์ (Electronic Government Procurement : e - GP) ของกรมบัญชีกลาง

๒.๑๒ ผู้เสนอราคาต้องมีบุคลากร ดังต่อไปนี้
บุคลากรประจำของหน่วยงานผู้เสนอราคาที่จะเข้าปฏิบัติงาน โดยบุคลากรหลัก อย่างน้อยประกอบด้วย

(๑) วิศวกรโยธา (ระดับภาคี) จำนวน ๑ คน

(๒) นายช่างโยธา จำนวน ๑ คน

บุคลากรหลักต้องมีคุณสมบัติเป็นบุคลากรประจำของผู้เสนอราคา โดยวิศวกรโยธาต้องมีใบอนุญาตเป็นผู้ประกอบวิชาชีพวิศวกรรมเป็นไปตามกฎหมาย (บัตรสมาชิกสภาวิศวกร และต้องไม่หมดอายุ เนื่องจากมีความเกี่ยวเนื่องกัน กล่าวคือบัตรสมาชิกสภาวิศวกรหมดอายุใบอนุญาต การประกอบวิชาชีพวิศวกรรมควบคุมถือเป็นอันสิ้นสุดลง) และนายช่างโยธา ต้องมีหนังสือรับรองคุณวุฒิการศึกษาระดับประกาศนียบัตรวิชาชีพชั้นสูง สาขาวิชาช่างก่อสร้าง หรือสาขาวิชาช่างโยธา ทั้งนี้บุคลากรหลักทั้งหมดจะต้องมีหนังสือรับรองในการควบคุมงานตลอดโครงการ

๓. หลักฐานการยื่นข้อเสนอ

ผู้ยื่นข้อเสนอจะต้องเสนอเอกสารหลักฐานยื่นมาพร้อมกับการเสนอราคาทางระบบจัดซื้อจัดจ้างภาครัฐด้วยอิเล็กทรอนิกส์ โดยแยกเป็น ๒ ส่วน คือ

๓.๑ ส่วนที่ ๑ อย่างน้อยต้องมีเอกสารดังต่อไปนี้

(๑) ในกรณีผู้ยื่นข้อเสนอเป็นนิติบุคคล

(ก) ห้างหุ้นส่วนสามัญหรือห้างหุ้นส่วนจำกัด ให้ยื่นสำเนาหนังสือรับรองการจดทะเบียนนิติบุคคล บัญชีรายชื่อหุ้นส่วนผู้จัดการ ผู้มีอำนาจควบคุม (ถ้ามี) พร้อมทั้งรับรองสำเนาถูกต้อง

(ข) บริษัทจำกัดหรือบริษัทมหาชนจำกัด ให้ยื่นสำเนาหนังสือรับรองการจดทะเบียนนิติบุคคล หนังสือบริคณห์สนธิ บัญชีรายชื่อกรรมการผู้จัดการ ผู้มีอำนาจควบคุม (ถ้ามี) และบัญชีผู้ถือหุ้นรายใหญ่ (ถ้ามี) พร้อมทั้งรับรองสำเนาถูกต้อง

(๒) ในกรณีผู้ยื่นข้อเสนอเป็นบุคคลธรรมดาหรือคณะบุคคลที่มีในนิติบุคคล ให้ยื่นสำเนาบัตรประจำตัวประชาชนของผู้ยื่น ข้อเสนอข้อตกลงที่แสดงถึงการเข้าเป็นหุ้นส่วน (ถ้ามี) สำเนาบัตรประจำตัวประชาชนของผู้เป็นหุ้นส่วน หรือสำเนาหนังสือเดินทางของผู้เป็นหุ้นส่วนที่มีได้ถือสัญชาติไทย พร้อมทั้งรับรองสำเนาถูกต้อง

(๓) ในกรณีผู้ยื่นข้อเสนอเป็นผู้ยื่นข้อเสนอร่วมกันในฐานะเป็นผู้ร่วมค้า ให้ยื่นสำเนาสัญญาของการเข้าร่วมค้า และเอกสารตามที่ระบุไว้ใน (๑) หรือ (๒) ของผู้ร่วมค้า แล้วแต่กรณี

(๔) เอกสารเพิ่มเติมอื่นๆ

(๔.๑) สำเนาใบทะเบียนพาณิชย์

(๔.๒) สำเนาใบทะเบียนภาษีมูลค่าเพิ่ม

(๔.๓) สำเนาการลงทะเบียนผู้ค้ากับภาครัฐในระบบ e-GP

(๕) บัญชีเอกสารส่วนที่ ๑ ทั้งหมดที่ได้ยื่นพร้อมกับการเสนอราคาทางระบบจัดซื้อ

จัดจ้างภาครัฐด้วยอิเล็กทรอนิกส์ ตามแบบในข้อ ๑.๗ (๑) โดยไม่ต้องแนบในรูปแบบ PDF File (Portable Document Format)

ทั้งนี้ เมื่อผู้ยื่นข้อเสนอดำเนินการแนบไฟล์เอกสารตามบัญชีเอกสารส่วนที่ ๑ ครบถ้วน ถูกต้องแล้ว ระบบจัดซื้อจัดจ้างภาครัฐด้วยอิเล็กทรอนิกส์จะสร้างบัญชีเอกสารส่วนที่ ๑ ตามแบบในข้อ ๑.๗ (๑) ให้โดยผู้ยื่นข้อเสนอไม่ต้องแนบบัญชีเอกสารส่วนที่ ๑ ดังกล่าวในรูปแบบ PDF File (Portable Document Format)

๓.๒ ส่วนที่ ๒ อย่างน้อยต้องมีเอกสารดังต่อไปนี้

(๑) ในกรณีที่ผู้ยื่นข้อเสนอมอบอำนาจให้บุคคลอื่นกระทำการแทนให้แนบหนังสือมอบอำนาจซึ่งติดอากรแสตมป์ตามกฎหมาย โดยมีหลักฐานแสดงตัวตนของผู้มอบอำนาจและผู้รับมอบอำนาจ ทั้งนี้หากผู้รับมอบอำนาจเป็นบุคคลธรรมดาต้องเป็นผู้ที่บรรลุนิติภาวะตามกฎหมายแล้วเท่านั้น

(๒) สำเนาหนังสือรับรองผลงานก่อสร้างพร้อมทั้งรับรองสำเนาถูกต้อง

(๓) เอกสารเพิ่มเติมอื่นๆ

(๓.๑) แบบบูรณาการก่อสร้างลานจอดรถยนต์ กลุ่มอาคารวิทยาศาสตร์

สุขภาพ

(๓.๒) เงื่อนไข หลักเกณฑ์ ประเภทงานก่อสร้าง สูตรและวิธีการคำนวณที่ใช้กับ

สัญญาแบบปรับราคาได้ (ค่าK)

(๓.๓) งานจ้างและการจ่ายเงิน

(๕) บัญชีเอกสารส่วนที่ ๒ ทั้งหมดที่ได้ยื่นพร้อมกับการเสนอราคาทางระบบจัดซื้อจัดจ้างภาครัฐด้วยอิเล็กทรอนิกส์ตามแบบในข้อ ๑.๗ (๒) โดยไม่ต้องแนบในรูปแบบ PDF File (Portable Document Format)

ทั้งนี้ เมื่อผู้ยื่นข้อเสนอดำเนินการแนบไฟล์เอกสารตามบัญชีเอกสารส่วนที่ ๒ ครบถ้วน ถูกต้องแล้ว ระบบจัดซื้อจัดจ้างภาครัฐด้วยอิเล็กทรอนิกส์จะสร้างบัญชีเอกสารส่วนที่ ๒ ตามแบบในข้อ ๑.๗ (๒) ให้โดยผู้ยื่นข้อเสนอไม่ต้องแนบบัญชีเอกสารส่วนที่ ๒ ดังกล่าวในรูปแบบ PDF File (Portable Document Format)

๔. การเสนอราคา

๔.๑ ผู้ยื่นข้อเสนอต้องยื่นข้อเสนอ และเสนอราคาทางระบบจัดซื้อจัดจ้างภาครัฐด้วยอิเล็กทรอนิกส์ตามที่กำหนดไว้ในเอกสารประกวดราคาอิเล็กทรอนิกส์นี้ โดยไม่มีเงื่อนไขใดๆ ทั้งสิ้น และจะต้องกรอก

ข้อความให้ถูกต้องครบถ้วน พร้อมทั้งหลักฐานแสดงตัวตนและทำการยืนยันตัวตนของผู้ยื่นข้อเสนอโดยไม่ต้องแนบใบเสนอราคาในรูปแบบ PDF File (Portable Document Format)

๔.๒ ให้ผู้ยื่นข้อเสนอกรอกรายละเอียดการเสนอราคาในใบเสนอราคาตามแบบเอกสารประกวดราคาจ้างก่อสร้างด้วยวิธีประกวดราคาอิเล็กทรอนิกส์ (e-bidding) ข้อ ๑.๒ ให้ครบถ้วนโดยไม่ต้องยื่นใบแจ้งปริมาณงานและราคา และใบบัญชีรายการก่อสร้างในรูปแบบ PDF File (Portable Document Format)

ในการเสนอราคาให้เสนอราคาเป็นเงินบาทและเสนอราคาได้เพียงครั้งเดียวและราคาเดียว โดยเสนอราคารวม หรือราคาต่อหน่วย หรือราคาต่อรายการ ตามเงื่อนไขที่ระบุไว้ท้ายใบเสนอราคาให้ถูกต้อง ทั้งนี้ ราคารวมที่เสนอจะต้องตรงกันทั้งตัวเลขและตัวหนังสือ ถ้าตัวเลขและตัวหนังสือไม่ตรงกัน ให้ถือตัวหนังสือเป็นสำคัญ โดยคิดราคารวมทั้งสิ้นซึ่งรวมค่าภาษีมูลค่าเพิ่ม ภาษีอากรอื่น และค่าใช้จ่ายที่พึงปวงไว้แล้ว

ราคาที่เสนอจะต้องเสนอกำหนดยื่นราคาไม่น้อยกว่า ๙๐ วัน ตั้งแต่วันเสนอราคาโดยภายในกำหนดยื่นราคา ผู้ยื่นข้อเสนอต้องรับผิดชอบราคาที่ตนได้เสนอไว้และจะถอนการเสนอราคามิได้

๔.๓ ผู้ยื่นข้อเสนอจะต้องเสนอกำหนดเวลาดำเนินการก่อสร้างแล้วเสร็จไม่เกิน ๖๐ วัน นับถัดจากวันลงนามในสัญญาจ้างหรือจากวันที่ได้รับหนังสือแจ้งจาก มหาวิทยาลัย ให้เริ่มทำงาน

๔.๔ ก่อนเสนอราคา ผู้ยื่นข้อเสนอควรตรวจดูร่างสัญญา แบบรูป และรายการละเอียด ฯลฯ ให้ถี่ถ้วนและเข้าใจเอกสารประกวดราคาจ้างอิเล็กทรอนิกส์ทั้งหมดเสียก่อนที่จะตกลงยื่นข้อเสนอตามเงื่อนไขในเอกสารประกวดราคาจ้างอิเล็กทรอนิกส์

๔.๕ ผู้ยื่นข้อเสนอจะต้องยื่นข้อเสนอและเสนอราคาทางระบบจัดซื้อจัดจ้างภาครัฐด้วยอิเล็กทรอนิกส์ในวันที่ ระหว่างเวลา น. ถึง น. และเวลาในการเสนอราคาให้ถือตามเวลาของระบบจัดซื้อจัดจ้างภาครัฐด้วยอิเล็กทรอนิกส์เป็นเกณฑ์

เมื่อพ้นกำหนดเวลายื่นข้อเสนอและเสนอราคาแล้ว จะไม่รับเอกสารการยื่นข้อเสนอและเสนอราคาใดๆ โดยเด็ดขาด

๔.๖ ผู้ยื่นข้อเสนอต้องจัดทำเอกสารสำหรับใช้ในการเสนอราคาในรูปแบบไฟล์เอกสารประเภท PDF File (Portable Document Format) โดยผู้ยื่นข้อเสนอต้องเป็นผู้รับผิดชอบตรวจสอบความครบถ้วนถูกต้อง และชัดเจนของเอกสาร PDF File ก่อนที่จะยืนยันการเสนอราคา แล้วจึงส่งข้อมูล (Upload) เพื่อเป็นการเสนอราคาให้แก่มหาวิทยาลัย ผ่านทางระบบจัดซื้อจัดจ้างภาครัฐด้วยอิเล็กทรอนิกส์

๔.๗ คณะกรรมการพิจารณาผลการประกวดราคาอิเล็กทรอนิกส์จะดำเนินการตรวจสอบคุณสมบัติของผู้ยื่นข้อเสนอแต่ละรายว่า เป็นผู้ยื่นข้อเสนอที่มีผลประโยชน์ร่วมกันกับผู้ยื่นเสนอรายอื่นตามข้อ ๑.๖ (๑) หรือไม่ หากปรากฏว่าผู้ยื่นเสนอรายใดเป็นผู้ยื่นข้อเสนอที่มีผลประโยชน์ร่วมกันกับผู้ยื่นเสนอรายอื่น คณะกรรมการฯ จะตัดรายชื่อผู้ยื่นเสนอราคาที่มีผลประโยชน์ร่วมกันนั้นออกจากการเป็นผู้ยื่นข้อเสนอ

หากปรากฏต่อคณะกรรมการพิจารณาผลการประกวดราคาอิเล็กทรอนิกส์ว่า ก่อนหรือในขณะที่

มีการพิจารณาข้อเสนอ มีผู้ยื่นข้อเสนอรายใดกระทำอันเป็นการขัดขวางการแข่งขันอย่างเป็นธรรมตามข้อ ๑.๖ (๒) และคณะกรรมการฯ เชื่อว่ามีการกระทำอันเป็นการขัดขวางการแข่งขันอย่างเป็นธรรม คณะกรรมการฯ จะตัดรายชื่อผู้ยื่นข้อเสนอรายนั้นออกจากการเป็นผู้ยื่นข้อเสนอ และมหาวิทยาลัย จะพิจารณาลงโทษผู้ยื่นข้อเสนอดังกล่าวเป็นผู้ทำงาน เว้นแต่ มหาวิทยาลัย จะพิจารณาเห็นว่าผู้ยื่นข้อเสนอรายนั้น มิใช่เป็นผู้ริเริ่มให้มีการกระทำดังกล่าวและได้ให้ความร่วมมือเป็นประโยชน์ต่อการพิจารณาของมหาวิทยาลัย

๔.๘ ผู้ยื่นข้อเสนอจะต้องปฏิบัติ ดังนี้

(๑) ปฏิบัติตามเงื่อนไขที่ระบุไว้ในเอกสารประกวดราคาอิเล็กทรอนิกส์

(๒) ราคาที่เสนอจะต้องเป็นราคาที่รวมภาษีมูลค่าเพิ่ม และภาษีอื่นๆ (ถ้ามี) รวมค่าใช้

จ่ายทั้งปวงไว้ด้วยแล้ว

(๓) ผู้ยื่นข้อเสนอจะต้องลงทะเบียนเพื่อเข้าสู่กระบวนการเสนอราคา ตามวัน เวลา ที่

กำหนด

(๔) ผู้ยื่นข้อเสนอจะถอนการเสนอราคาที่เสนอแล้วไม่ได้

(๕) ผู้ยื่นข้อเสนอต้องศึกษาและทำความเข้าใจในระบบและวิธีการเสนอราคาด้วยวิธี

ประกวดราคาอิเล็กทรอนิกส์ ของกรมบัญชีกลางที่แสดงไว้ในเว็บไซต์ www.gprocurement.go.th

๕. หลักเกณฑ์และสิทธิในการพิจารณา

๕.๑ การพิจารณาผลการยื่นข้อเสนอประกวดราคาอิเล็กทรอนิกส์ครั้งนี้ มหาวิทยาลัยจะพิจารณาตัดสินโดยใช้หลักเกณฑ์ ราคา

๕.๒ การพิจารณาผู้ชนะการยื่นข้อเสนอ

กรณีใช้หลักเกณฑ์ราคาในการพิจารณาผู้ชนะการยื่นข้อเสนอ มหาวิทยาลัย จะพิจารณาจาก ราคารวม

๕.๓ หากผู้ยื่นข้อเสนอรายใดมีคุณสมบัติไม่ถูกต้องตามข้อ ๒ หรือยื่นหลักฐานการยื่นข้อเสนอไม่ถูกต้อง หรือไม่ครบถ้วนตามข้อ ๓ หรือยื่นข้อเสนอไม่ถูกต้องตามข้อ ๔ แล้ว คณะกรรมการพิจารณาผล การประกวดราคาอิเล็กทรอนิกส์จะไม่รับพิจารณาข้อเสนอของผู้ยื่นข้อเสนอรายนั้น เว้นแต่ผู้ยื่นข้อเสนอรายใดเสนอเอกสารทางเทคนิคหรือรายละเอียดคุณลักษณะเฉพาะของพัสดุที่จะจ้างไม่ครบถ้วน หรือเสนอรายละเอียดแตกต่างไปจากเงื่อนไขที่มหาวิทยาลัยกำหนดไว้ในประกาศและเอกสารประกวดราคาอิเล็กทรอนิกส์ ในส่วนที่มีสาระสำคัญและความแตกต่างนั้น ไม่มีผลทำให้เกิดการได้เปรียบเสียเปรียบต่อผู้ยื่นข้อเสนอรายอื่น หรือเป็นการผิดพลาดเล็กน้อย คณะกรรมการฯ อาจพิจารณาผ่อนปรนการตัดสินผู้ยื่นข้อเสนอรายนั้น

๕.๔ มหาวิทยาลัยสงวนสิทธิไม่พิจารณาข้อเสนอของผู้ยื่นข้อเสนอโดยไม่มีกรรมการผ่อนผัน ในกรณีดังต่อไปนี้

(๑) ไม่ปรากฏชื่อผู้ยื่นข้อเสนอรายนั้นในบัญชีรายชื่อผู้รับเอกสารประกวดราคา

อิเล็กทรอนิกส์ทางระบบจัดซื้อจัดจ้างด้วยอิเล็กทรอนิกส์ หรือบัญชีรายชื่อผู้ซื้อเอกสารประกวดราคาอิเล็กทรอนิกส์ทางระบบจัดซื้อจัดจ้างด้วยอิเล็กทรอนิกส์ ของมหาวิทยาลัย

(๒) ไม่กรอกชื่อผู้ยื่นข้อเสนอในการเสนอราคาทางระบบจัดซื้อจัดจ้างด้วย

อิเล็กทรอนิกส์

(๓) เสนอรายละเอียดแตกต่างไปจากเงื่อนไขที่กำหนดในเอกสารประกวดราคา

อิเล็กทรอนิกส์ที่เป็นสาระสำคัญ หรือมีผลทำให้เกิดความได้เปรียบเสียเปรียบแก่ผู้ยื่นข้อเสนอรายอื่น

๕.๕ ในการตัดสินใจประกวดราคาอิเล็กทรอนิกส์หรือในการทำสัญญา คณะกรรมการพิจารณาผลการประกวดราคาอิเล็กทรอนิกส์หรือมหาวิทยาลัย มีสิทธิให้ผู้ยื่นข้อเสนอชี้แจงข้อเท็จจริงเพิ่มเติมได้ มหาวิทยาลัยมีสิทธิที่จะไม่รับข้อเสนอ ไม่รับราคา หรือไม่ทำสัญญา หากข้อเท็จจริงดังกล่าวไม่เหมาะสมหรือไม่ถูกต้อง

๕.๖ มหาวิทยาลัยทรงไว้ซึ่งสิทธิที่จะไม่รับราคาต่ำสุด หรือราคาหนึ่งราคาใด หรือราคาที่ยื่นข้อเสนอทั้งหมดก็ได้ และอาจพิจารณาเลือกจ้างในจำนวน หรือขนาด หรือเฉพาะรายการหนึ่งรายการใด หรืออาจจะยกเลิก การประกวดราคาอิเล็กทรอนิกส์โดยไม่พิจารณาจัดจ้างเลยก็ได้ สุดแต่จะพิจารณา ทั้งนี้ เพื่อประโยชน์ของทางราชการเป็นสำคัญ และให้ถือว่าการตัดสินใจของมหาวิทยาลัยเป็นเด็ดขาดผู้ยื่นข้อเสนอจะเรียกร้องค่าใช้จ่าย หรือค่าเสียหายใดๆ มิได้ รวมทั้ง มหาวิทยาลัยจะพิจารณายกเลิกการประกวดราคาอิเล็กทรอนิกส์และลงโทษผู้ยื่นข้อเสนอเป็นผู้งาน ไม่ว่าจะเป็นผู้ยื่นข้อเสนอที่ได้รับการคัดเลือกหรือไม่ก็ตาม หากมีเหตุที่เชื่อได้ว่ายื่นข้อเสนอกระทำการโดยไม่สุจริต เช่น การเสนอเอกสารอันเป็นเท็จ หรือใช้ชื่อบุคคลธรรมดา หรือนิติบุคคลอื่นมาเสนอราคาแทน เป็นต้น

ในกรณีที่ผู้ยื่นข้อเสนอรายที่เสนอราคาต่ำสุด เสนอราคาต่ำจนคาดหมายได้ว่าไม่อาจดำเนินงานตามเอกสารประกวดราคาอิเล็กทรอนิกส์ได้ คณะกรรมการพิจารณาผลการประกวดราคาอิเล็กทรอนิกส์หรือมหาวิทยาลัย จะให้ผู้ยื่นข้อเสนอชี้แจงและแสดงหลักฐานที่ทำให้เชื่อได้ว่าผู้ยื่นข้อเสนอสามารถดำเนินงานตามเอกสารประกวดราคาอิเล็กทรอนิกส์ให้เสร็จสมบูรณ์ หากคำชี้แจงไม่เป็นที่ยอมรับได้ มหาวิทยาลัย มีสิทธิที่จะไม่รับข้อเสนอหรือไม่รับราคาของผู้ยื่นข้อเสนอรายนั้น ทั้งนี้ผู้ยื่นข้อเสนอดังกล่าวไม่มีสิทธิเรียกร้องค่าใช้จ่ายหรือค่าเสียหายใดๆ จากมหาวิทยาลัย

๕.๗ ก่อนลงนามในสัญญา มหาวิทยาลัย อาจประกาศยกเลิกการประกวดราคา

อิเล็กทรอนิกส์ หากปรากฏว่ามีการกระทำที่เข้าลักษณะผู้ยื่นข้อเสนอที่ชนะการประกวดราคาหรือที่ได้รับการคัดเลือก มีผลประโยชน์ร่วมกัน หรือมีส่วนได้เสียกับผู้ยื่นข้อเสนอรายอื่น หรือขัดขวางการแข่งขันอย่างเป็นธรรม หรือสมยอมกันกับผู้ยื่นข้อเสนอรายอื่น หรือเจ้าหน้าที่ในการเสนอราคา หรือถือว่ากระทำการทุจริตอื่นใดในการเสนอราคา

๖. การทำสัญญาจ้างก่อสร้าง

ผู้ชนะการประกวดราคาอิเล็กทรอนิกส์จะต้องทำสัญญาจ้างตามแบบสัญญา ดังระบุในข้อ ๑.๓ หรือทำข้อตกลงเป็นหนังสือกับมหาวิทยาลัย ภายใน ๗ วัน นับถัดจากวันที่ได้รับแจ้ง และจะต้องวางหลักประกัน

สัญญาเป็นจำนวนเงินเท่ากับร้อยละ ๕ ของราคาค่าจ้างที่ประกวดราคาอิเล็กทรอนิกส์ ให้มหาวิทยาลัยยึดถือไว้ในขณะ
ทำสัญญาโดยใช้หลักประกันอย่างหนึ่งอย่างใด ดังต่อไปนี้

๖.๑ เงินสด

๖.๒ เช็คหรือตราพท์ที่ธนาคารเซ็นสั่งจ่าย ซึ่งเป็นเช็คหรือตราพท์ลงวันที่ที่ใช้เช็คหรือตราพท์
นั้น ชำระต่อเจ้าหน้าที่ในวันทำสัญญา หรือก่อนวันนั้นไม่เกิน ๓ วันทำการ

๖.๓ หนังสือค้ำประกันของธนาคารภายในประเทศ ตามตัวอย่างที่คณะกรรมการนโยบาย
กำหนด ดังระบุในข้อ ๑.๔ (๒) หรือจะเป็นหนังสือค้ำประกันอิเล็กทรอนิกส์ตามวิธีการที่กรมบัญชีกลางกำหนด

๖.๔ หนังสือค้ำประกันของบริษัทเงินทุน หรือบริษัทเงินทุนหลักทรัพย์ที่ได้รับอนุญาตให้
ประกอบกิจการเงินทุนเพื่อการพาณิชย์และประกอบธุรกิจค้ำประกันตามประกาศของธนาคารแห่งประเทศไทย ตาม
รายชื่อบริษัทเงินทุนที่ธนาคารแห่งประเทศไทยแจ้งเวียนให้ทราบ โดยอนุโลมให้ใช้ตามตัวอย่างหนังสือค้ำประกันของ
ธนาคารที่คณะกรรมการนโยบายกำหนด ดังระบุในข้อ ๑.๔ (๒)

๖.๕ พันธบัตรรัฐบาลไทย

หลักประกันนี้จะคืนให้ โดยไม่มีดอกเบี้ยภายใน ๑๕ วันนับถัดจากวันที่ผู้ชนะการประกวดราคา
อิเล็กทรอนิกส์ (ผู้รับจ้าง) พ้นจากข้อผูกพันตามสัญญาจ้างแล้ว

๗. ค่าจ้างและการจ่ายเงิน

มหาวิทยาลัยจะจ่ายค่าจ้างซึ่งได้รวมภาษีมูลค่าเพิ่ม ตลอดจนภาษีอื่น ๆ และค่าใช้จ่ายทั้งปวง
แล้ว โดยถือราคาเหมารวมเป็นเกณฑ์ และกำหนดการจ่ายเงินเป็น จำนวน ๒ งวด ดังนี้

งวดที่ ๑ เป็นจำนวนเงินในอัตราร้อยละ ๕๐ ของค่าจ้าง เมื่อผู้รับจ้างได้ปฏิบัติงานให้แล้วเสร็จ
ภายใน ๓๐ วัน

- งานปรับพื้นที่ แล้วเสร็จ
- งานวางท่อระบายน้ำ แล้วเสร็จ
- งานเทคอนกรีตลานจอดรถยนต์ แล้วเสร็จไม่น้อยกว่าร้อยละ ๕๐

งวดที่ ๒ งวดสุดท้าย เป็นจำนวนเงินในอัตราร้อยละ ๕๐ ของค่าจ้าง เมื่อผู้รับจ้างได้ปฏิบัติงาน
ทั้งหมด ให้แล้วเสร็จภายใน ๖๐ วัน เรียบร้อยตามสัญญาหรือข้อตกลงจ้างเป็นหนังสือ

- งานเทคอนกรีตลานจอดรถยนต์ แล้วเสร็จ
 - งานตีเส้นจราจร แล้วเสร็จ
 - งานติดตั้งหมอนกั้นล้อ แล้วเสร็จ
- งานอื่นๆ
- ส่งแบบ AS BUILT DRAWING (ไฟล์แก้ไขได้) แล้วเสร็จ

- งานเก็บกวาดทำความสะอาด บริเวณ แล้วเสร็จ
- ก่อสร้างงานอื่นๆ แล้วเสร็จ ครบถ้วนตามสัญญา

๘. อัตราค่าปรับ

ค่าปรับตามสัญญาจ้างแนบท้ายเอกสารประกวดราคาอิเล็กทรอนิกส์นี้ หรือข้อตกลงจ้างเป็นหนังสือจะกำหนด ดังนี้

๘.๑ กรณีที่ผู้รับจ้างนำงานที่รับจ้างไปจ้างช่วงให้ผู้อื่นทำอีกทอดหนึ่งโดยมิได้รับอนุญาตจากมหาวิทยาลัย จะกำหนดค่าปรับสำหรับการฝ่าฝืนดังกล่าวเป็นจำนวนร้อยละ ๑๐.๐๐ ของวงเงินของงานจ้างช่วงนั้น

๘.๒ กรณีที่ผู้รับจ้างปฏิบัติผิดสัญญาจ้างก่อสร้าง นอกเหนือจากข้อ ๘.๑ จะกำหนดค่าปรับเป็นรายวันเป็นจำนวนเงินตายตัวในอัตราร้อยละ ๐.๑๐ ของราคางานจ้าง

๙. การรับประกันความชำรุดบกพร่อง

ผู้ชนะการประกวดราคาอิเล็กทรอนิกส์ซึ่งได้ทำสัญญาจ้าง ตามแบบ ดังระบุในข้อ ๑.๓ หรือข้อตกลงจ้างเป็นหนังสือแล้วแต่กรณี จะต้องรับประกันความชำรุดบกพร่องของงานจ้างที่เกิดขึ้นภายในระยะเวลาไม่น้อยกว่า ๒ ปี นับถัดจากวันที่มหาวิทยาลัยได้รับมอบงาน โดยต้องบริหารจัดการซ่อมแซมแก้ไขให้ใช้การได้ดีดังเดิมภายใน ๑๕ วัน นับถัดจากวันที่ได้รับแจ้งความชำรุดบกพร่อง

๑๐. ข้อสงวนสิทธิในการยื่นข้อเสนอละอื่น ๆ

๑๐.๑ เงินค่าจ้างสำหรับงานจ้างครั้งนี้ ได้มาจากเงินงบประมาณประจำปี พ.ศ. ๒๕๖๓ การลงนามในสัญญาจะกระทำต่อเมื่อ มหาวิทยาลัยได้รับอนุมัติเงินค่าก่อสร้างจากเงินงบประมาณประจำปี พ.ศ. ๒๕๖๓

๑๐.๒ เมื่อมหาวิทยาลัยได้คัดเลือกผู้ยื่นข้อเสนอรายใดให้เป็นผู้รับจ้าง และได้ตกลงจ้าง ตามการประกวดราคาอิเล็กทรอนิกส์แล้ว ถ้าผู้รับจ้างจะต้องสั่งหรือนำสิ่งของมาเพื่องานจ้างดังกล่าวเข้ามาจากต่างประเทศ และของนั้นต้องนำเข้ามาโดยทางเรือในเส้นทางที่มีเรือไทยเดินอยู่ และสามารถให้บริการรับขนได้ตามที่รัฐมนตรีว่าการกระทรวงคมนาคมประกาศกำหนด ผู้ยื่นข้อเสนอซึ่งเป็นผู้รับจ้างจะต้องปฏิบัติตามกฎหมายว่าด้วยการส่งเสริมการพาณิชย์นาวี ดังนี้

(๑) แจ้งการสั่งหรือนำสิ่งของดังกล่าวเข้ามาจากต่างประเทศต่อกรมเจ้าท่า ภายใน ๗ วัน นับตั้งแต่วันที่ผู้รับจ้างสั่งหรือซื้อของจากต่างประเทศ เว้นแต่เป็นของที่รัฐมนตรีว่าการกระทรวงคมนาคมประกาศยกเว้นให้บรรทุกโดยเรืออื่นได้

(๒) จัดการให้สิ่งของดังกล่าวบรรทุกโดยเรือไทย หรือเรือที่มีสิทธิเช่นเดียวกับเรือไทย จากต่างประเทศมายังประเทศไทย เว้นแต่จะได้รับอนุญาตจากกรมเจ้าท่า ให้บรรทุกสิ่งของนั้น โดยเรืออื่นที่มีใช้เรือไทย ซึ่งจะต้องได้รับอนุญาตเช่นนั้นก่อนบรรทุกของลงเรืออื่น หรือเป็นของที่รัฐมนตรีว่าการกระทรวงคมนาคมประกาศยกเว้นให้บรรทุกโดยเรืออื่น

(๓) ในกรณีที่มิปฏิบัติตาม (๑) หรือ (๒) ผู้รับจ้างจะต้องรับผิดชอบตามกฎหมายว่าด้วยการส่งเสริมการพาณิชย์

๑๐.๓ ผู้ยื่นข้อเสนอซึ่งมหาวิทยาลัยได้คัดเลือกแล้ว ไม่ไปทำสัญญาหรือข้อตกลงจ้างเป็นหนังสือภายในเวลาที่กำหนดดังระบุไว้ในข้อ ๗ มหาวิทยาลัยจะริบหลักประกันการยื่นข้อเสนอ หรือเรียกร้องจากผู้ออกหนังสือค้ำประกัน การยื่นข้อเสนอทันที และอาจพิจารณาเรียกร้องให้ชดใช้ความเสียหายอื่น (ถ้ามี) รวมทั้งจะพิจารณาให้เป็นผู้ทำงาน ตามระเบียบกระทรวงการคลังว่าด้วยการจัดซื้อจัดจ้างและการบริหารพัสดุภาครัฐ

๑๐.๔ มหาวิทยาลัยสงวนสิทธิ์ที่จะแก้ไขเพิ่มเติมเงื่อนไข หรือข้อกำหนดในแบบสัญญาหรือข้อตกลงจ้างเป็นหนังสือให้เป็นไปตามความเห็นของสำนักงานอัยการสูงสุด (ถ้ามี)

๑๐.๕ ในกรณีที่เอกสารแนบท้ายเอกสารประกวดราคาอิเล็กทรอนิกส์นี้ มีความขัดหรือแย้งกัน ผู้ยื่นข้อเสนอจะต้องปฏิบัติตามคำวินิจฉัยของมหาวิทยาลัย คำวินิจฉัยดังกล่าวให้ถือเป็นที่สุด และผู้ยื่นข้อเสนอไม่มีสิทธิเรียกร้องค่าใช้จ่ายใดๆ เพิ่มเติม

๑๐.๖ มหาวิทยาลัย อาจประกาศยกเลิกการจัดจ้างในกรณีต่อไปนี้ได้ โดยที่ผู้ยื่นข้อเสนอจะเรียกร้องค่าเสียหายใดๆ จากมหาวิทยาลัยไม่ได้

(๑) มหาวิทยาลัยไม่ได้รับการจัดสรรเงินที่จะใช้ในการจัดจ้างหรือได้รับการจัดสรรแต่ไม่เพียงพอที่จะทำการจัดจ้างครั้งนี้ต่อไป

(๒) มีการกระทำที่เข้าลักษณะผู้ยื่นข้อเสนอที่ชนะการจัดจ้างหรือที่ได้รับการคัดเลือกมีผลประโยชน์ร่วมกัน หรือมีส่วนได้เสียกับผู้ยื่นเสนอรายอื่น หรือขัดขวางการแข่งขันอย่างเป็นธรรมหรือสมยอมกันกับผู้ยื่นเสนอรายอื่น หรือเจ้าหน้าที่ในการเสนอราคา หรือสื่อว่ากระทำการทุจริตอื่นใดในการเสนอราคา

(๓) การทำการจัดจ้างครั้งนี้ต่อไปอาจก่อให้เกิดความเสียหายแก่มหาวิทยาลัย หรือกระทบต่อประโยชน์สาธารณะ

(๔) กรณีอื่นในทำนองเดียวกับ (๑) (๒) หรือ (๓) ตามที่กำหนดในกฎกระทรวงซึ่งออกตามความในกฎหมายว่าด้วยการจัดซื้อจัดจ้างและการบริหารพัสดุภาครัฐ

๑๑. การปรับราคาค่างานก่อสร้าง

การปรับราคาค่างานก่อสร้างตามสูตรการปรับราคาดังระบุในข้อ ๑.๕ จะนำมาใช้ในกรณีที่ ค่างานก่อสร้างลดลงหรือเพิ่มขึ้น โดยวิธีการต่อไปนี้

ตามเงื่อนไข หลักเกณฑ์ สูตรและวิธีคำนวณที่ใช้กับสัญญาแบบปรับราคาได้ตามมติคณะรัฐมนตรี เมื่อวันที่ ๒๒ สิงหาคม ๒๕๓๒ เรื่อง การพิจารณาช่วยเหลือผู้ประกอบการอาชีพงานก่อสร้าง ตามหนังสือสำนักเลขาธิการคณะรัฐมนตรี ที่ นร ๐๒๐๓/ว ๑๐๙ ลงวันที่ ๒๔ สิงหาคม ๒๕๓๒

สูตรการปรับราคา (สูตรค่า K) จะต้องคงที่ที่ระดับที่กำหนดไว้ในวันแล้วเสร็จตามที่กำหนดไว้ในสัญญา หรือภายในระยะเวลาที่มหาวิทยาลัยได้ขยายออกไป โดยจะใช้สูตรของทางราชการที่ได้ระบุในข้อ ๑.๕

๑๒. การปฏิบัติตามกฎหมายและระเบียบ

ในระหว่างระยะเวลาการก่อสร้าง ผู้ยื่นข้อเสนอที่ได้รับการคัดเลือกให้เป็นผู้รับจ้างต้องปฏิบัติตามหลักเกณฑ์ที่กฎหมายและระเบียบได้กำหนดไว้โดยเคร่งครัด

๑๓. การประเมินผลการปฏิบัติงานของผู้ประกอบการ

มหาวิทยาลัย สามารถนำผลการปฏิบัติงานแล้วเสร็จตามสัญญาของผู้ยื่นข้อเสนอที่ได้รับการคัดเลือกให้เป็นผู้รับจ้างเพื่อนำมาประเมินผลการปฏิบัติงานของผู้ประกอบการ

ทั้งนี้ หากผู้ยื่นข้อเสนอที่ได้รับการคัดเลือกไม่ผ่านเกณฑ์ที่กำหนดจะถูกระงับการยื่นข้อเสนอหรือทำสัญญากับมหาวิทยาลัย ไว้ชั่วคราว

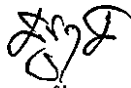

มหาวิทยาลัยพะเยา

สิงหาคม ๒๕๖๓

งวดงานและงวดการจ่ายเงิน

โครงการ ก่อสร้างลานจอดรถยนต์ กลุ่มอาคารวิทยาศาสตร์สุขภาพ

งวดงานแบ่งออกเป็น 2 งวด ดังนี้ กำหนดแล้วเสร็จภายใน 60 วัน นับจากวันลงนามทำสัญญา

งานงวดที่ 1 จ่ายเงินจำนวนร้อยละ 50.00 ของสัญญา เมื่อผู้รับจ้างดำเนินงานต่อไปแล้วเสร็จภายใน 30 วัน

- งานปรับพื้นที่ แล้วเสร็จ
- งานวางท่อระบายน้ำ แล้วเสร็จ
- งานเทพคอนกรีตลานจอดรถยนต์ แล้วเสร็จไม่น้อยกว่าร้อยละ 50

งานงวดที่ 2 จ่ายเงินจำนวนร้อยละ 50.00 ของสัญญา เมื่อผู้รับจ้างดำเนินงานต่อไปแล้วเสร็จภายใน 60 วัน

- งานเทพคอนกรีตลานจอดรถยนต์ แล้วเสร็จ
- งานตีเส้นจราจร แล้วเสร็จ
- งานติดตั้งหมอนกันล้อ แล้วเสร็จ

งานอื่นๆ

- ส่งแบบ AS BUILT DRAWING (ไฟล์แก้ไขได้) แล้วเสร็จ
- งานเก็บกวาดทำความสะอาด บริเวณ แล้วเสร็จ
- ก่อสร้างงานอื่นๆ แล้วเสร็จ ครบถ้วนตามสัญญา

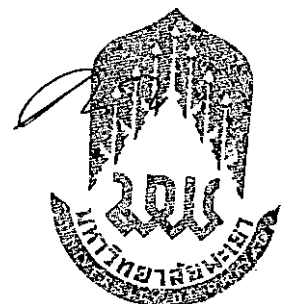

เงื่อนไข หลักเกณฑ์ ประเภทงานก่อสร้าง
สูตรและวิธีการคำนวณที่ใช้กับสัญญาแบบปรับราคาได้

โครงการ ก่อสร้างลานจอดรถยนต์ กลุ่มอาคารวิทยาศาสตร์สุขภาพ เงื่อนไขและหลักเกณฑ์

1. สัญญาแบบปรับราคา ได้นี้ให้ใช้กับงานก่อสร้างทุกประเภท รวมถึงงานปรับปรุง และซ่อมแซมซึ่งเบิกจ่ายค่างานในลักษณะ หมวดค่าครุภัณฑ์ ที่ดินและสิ่งก่อสร้าง หมวดเงินอุดหนุน และหมวดรายจ่ายอื่นที่เบิกจ่ายในลักษณะค่าที่ดินและสิ่งก่อสร้าง ที่อยู่ในเงื่อนไขและหลักเกณฑ์ตามที่ ได้กำหนดนี้

2. สัญญาแบบปรับราคาได้นี้ให้ใช้ทั้งในกรณีเพิ่มหรือลดค่างานจากค่างานเดิมตาม สัญญา เมื่อดัชนีราคา ซึ่งจัดทำขึ้นโดยกระทรวงพาณิชย์ มีการเปลี่ยนแปลงสูงขึ้น หรือลดลงจากเดิม ขณะเมื่อวันเปิดซองประกวดราคา สำหรับกรณีที่จัดจ้างโดยวิธีอื่น ให้ใช้วันเปิดซองราคาแทน

3. การนำสัญญาแบบปรับราคาได้ไปใช้นั้นผู้ว่าจ้างต้องแจ้ง และประกาศให้ผู้รับจ้าง ทราบ เช่น ในประกาศประกวดราคาฯ และต้องระบุในสัญญาจ้างด้วยว่างานจ้าง همانั้น ๆ จะใช้ สัญญาแบบปรับราคาได้ พร้อมทั้งกำหนดประเภทของงานก่อสร้าง สูตรและวิธีการคำนวณ ที่ให้มีการ ปรับเพิ่มหรือลดค่างานไว้ให้ชัดเจน ในกรณีที่ม้งานก่อสร้างหลายประเภทในงานจ้างคราวเดียวกัน จะต้องแยกประเภทงานก่อสร้างแต่ละประเภทให้ชัดเจนตามลักษณะของงานก่อสร้างนั้น ๆ และให้ สอดคล้องกับสูตรที่กำหนดไว้

4. การขอเงินเพิ่มค่างานก่อสร้างตามสัญญาแบบปรับราคาได้นี้ เป็นหน้าที่ของผู้ รับจ้างที่จะต้องเรียกร้องภายในกำหนด 90 วัน นับตั้งแต่วันที่ผู้รับจ้างได้ส่งมอบงานงวดสุดท้าย หาก พ้นกำหนดนี้ไปแล้วผู้รับจ้างไม่มีสิทธิที่จะเรียกร้องเงินเพิ่มค่างานก่อสร้างจากผู้ว่าจ้างได้อีกต่อไป และ ในกรณีที่ผู้ว่าจ้างจะต้องเรียกเงินคืนจากผู้รับจ้าง ให้ผู้ว่าจ้างที่เป็นคู่สัญญารับเรียกเงินคืนจากผู้รับจ้าง โดยเร็ว หรือให้หักค่างานของงวดต่อไป หรือให้หักเงินจากหลักประกันสัญญา แล้วแต่กรณี

5. การพิจารณาคำนวณเงินเพิ่มหรือลด และการจ่ายเงินเพิ่มหรือเรียกเงินคืนจาก ผู้รับจ้างตามเงื่อนไข ของสัญญาแบบปรับราคาได้ ต้องได้รับการตรวจสอบและเห็นชอบจากสำนักงบประมาณและให้ถือ การพิจารณาวินิจฉัยของสำนักงบประมาณเป็นที่สิ้นสุด

ข. ประเภทงานก่อสร้างและสูตรที่ใช้กับสัญญาแบบปรับราคาได้

ในการพิจารณาเพิ่มหรือลดราคาค่าจ้างเหมาก่อสร้าง ให้คำนวณตามสูตรดังนี้

$$P = (PO) \times (K)$$

กำหนดให้ P = ราคาค่างานต่อหน่วยหรือราคาค่างานเป็นงวดที่จะต้องจ่ายให้ผู้รับจ้าง

$$PO = \text{ราคาค่างานต่อหน่วยที่ผู้รับจ้างประมูลได้ หรือราคาค่างานเป็นงวดซึ่ง}$$



ระบุไว้ในสัญญาแล้วแต่กรณี

K = ESCALATION FATOR ที่หักด้วย 4% เมื่อต้องเพิ่มค่างานหรือบวกเพิ่ม 4% เมื่อต้องเรียกค่างานคืน

ESCALATION FACTOR K หาได้จากสูตร ซึ่งแบ่งตามประเภทและลักษณะงาน ดังนี้
หมวดที่ 1 งานอาคาร

ใช้สูตร $K = 0.25 + 0.15 It/Io + 0.10Ct/Co + 0.40 Mt/Mo + 0.10 St/So$

ดัชนีราคาที่ใช้คำนวณตามสูตรที่ใช้กับสัญญาแบบปรับราคาได้ จัดทำขึ้นโดยกระทรวงพาณิชย์

K = ESCALATION FACTOR

It = ดัชนีราคาผู้บริโภคทั่วไปของประเทศ ในเดือนที่ส่งงานแต่ละงวด

Io = ดัชนีราคาผู้บริโภคทั่วไปของประเทศ ในเดือนที่เปิดซองประกวดราคา

Ct = ดัชนีราคาซีเมนต์ ในเดือนที่ส่งงานแต่ละงวด

Co = ดัชนีราคาซีเมนต์ ในเดือนที่เปิดซองประกวดราคา

Mt = ดัชนีราคาวัสดุก่อสร้าง (ไม่รวมเหล็กและซีเมนต์) ในเดือนที่ส่งงานแต่ละ

งวด

Mo = ดัชนีราคาวัสดุก่อสร้าง (ไม่รวมเหล็กและซีเมนต์) ในเดือนที่เปิดซอง

ประกวดราคา

St = ดัชนีราคาเหล็ก ในเดือนที่ส่งงานแต่ละงวด

So = ดัชนีราคาเหล็ก ในเดือนที่เปิดซองประกวดราคา

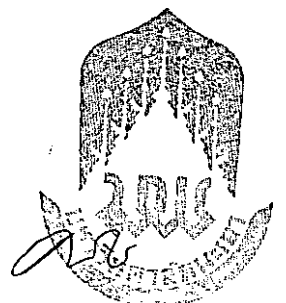

ตารางแสดงวงเงินงบประมาณที่ได้รับจัดสรรและราคากลางในงานจ้างก่อสร้าง

1. ชื่อโครงการ งานก่อสร้างลานจอดรถยนต์ กลุ่มอาคารวิทยาศาสตร์สุขภาพ ด้วยวิธีประกวดราคาอิเล็กทรอนิกส์ (e-bidding).....
2. หน่วยงานเจ้าของโครงการ.....กองอาคารสถานที่ มหาวิทยาลัยพะเยา.....
3. วงเงินงบประมาณที่ได้รับจัดสรร.....1,294,400.....บาท...(หนึ่งล้านสองแสนเก้าหมื่นสี่พันสี่ร้อยบาทถ้วน).....
4. ลักษณะงาน
โดยสังเขปงานลานจอดรถยนต์และทางเดินเชื่อม.....
.....งานวางระบายน้ำ.....
5. ราคากลางคำนวณ ณ วันที่.....24 กรกฎาคม 2563.....เป็นเงิน.....1,307,085.70.....บาท
(หนึ่งล้านเจ็ดพันแปดสิบห้าบาทเจ็ดสิบสตางค์)
6. บัญชีประมาณการราคากลาง
 - 6.1คณะกรรมการราคากลางกำหนดตามแบบแสดงรายการปริมาณงานและราคากลาง ปร.4, ปร.5, ปร.6.....
 - 6.2
 - 6.3
 - 6.4
7. รายชื่อคณะกรรมการกำหนดราคากลาง

7.1 รองศาสตราจารย์ ดร.ธนกร ชมภูรัตน์	ประธานกรรมการ
7.2 ดร.อภิชาติ บัวกล้า	กรรมการ
7.3 นายวรจักร จันทร์แว่น	กรรมการ
7.4 นายกิตติรัช อาจทะตัน	กรรมการ
7.5 นางสาวเกศสุตา มหาวงค์	กรรมการและเลขานุการ



โครงการ

ก่อสร้างลานจอดรถยนต์ กลุ่มอาคารวิทยาศาสตร์สุขภาพ

ราคากลาง

มหาวิทยาลัยพะเยา

รายการประมาณการโครงการ ก่อสร้างลานจอดรถยนต์ กลุ่มอาคารวิทยาศาสตร์สุขภาพ

สถานที่ก่อสร้าง มหาวิทยาลัยพะเยา

ฝ่ายประเมินราคา คณะกรรมการกำหนดราคากลาง

ประมาณราคาเมื่อวันที่ 24 ก.ค. 2563

ลำดับที่	รายการ	ค่าจ้างทั้งหมด รวมเป็นเงิน (บาท)	หมายเหตุ
1	รวมราคา ก่อสร้างลานจอดรถยนต์ กลุ่มอาคารวิทยาศาสตร์สุขภาพ	1,307,085.70	
ตัวอักษร	(หนึ่งล้านสามแสนเจ็ดพันแปดสิบบาทเจ็ดสิบสตางค์)		

หมายเหตุ รายละเอียดราคากลางนี้ เป็นเพียงสมมติฐานในการคิดราคาเท่านั้น ไม่สามารถนำปริมาณวัสดุที่ปรากฏ

และราคาต่อหน่วย มาเป็นมาตรฐานในการกำหนดราคาที่แท้จริงได้ และไม่ถือเป็นเอกสารชี้แจงเพิ่มเติม

คณะกรรมการกำหนดราคากลาง

ลงชื่อ.....ประธานกรรมการ

(รองศาสตราจารย์ ดร.ธนกร ชมภูรัตน์)

ลงชื่อ.....กรรมการ

(...ดร.อภิชาติ บัวกล้า...)

ลงชื่อ.....กรรมการ

(...นายวรจักร จันทร์แถม..)

ลงชื่อ.....กรรมการ

(...นายกิตติชัย อางทะตัน..)

ลงชื่อ.....กรรมการและเลขานุการ

(...นางสาวเกศสุตา มหาวงศ์..)

สรุปผลการประมาณราคา
มหาวิทยาลัยพะเยา

ประเภท	งานก่อสร้าง
เจ้าของโครงการ	มหาวิทยาลัยพะเยา
สถานที่ก่อสร้าง	มหาวิทยาลัยพะเยา
ฝ่ายประเมินราคา	คณะกรรมการกำหนดราคากลาง
แบบเลขที่
ประมาณราคาตามแบบ ปร.4	จำนวน 3 แผ่น
24 ก.ค. 2563	

ลำดับที่	รายการ	ค่าวัสดุและค่าแรงงาน รวมเป็นเงิน (บาท)	Factor F	VAT 7%	ค่าปรับปรุงทั้งหมด รวมเป็นเงิน (บาท)	หมายเหตุ
1	ก่อสร้างลานจอดรถยนต์ กลุ่มอาคารวิทยาศาสตร์สุขภาพ					
ก	งานก่อสร้างลานจอดรถยนต์	999,759.60	1.3074	-	1,307,085.70	
สรุป	รวมราคาค่า ก่อสร้างลานจอดรถยนต์ กลุ่มอาคารวิทยาศาสตร์สุขภาพ				1,307,085.70	
	คิดเป็นเงินประมาณ				1,307,085.70	
	ตัวอักษร (หนึ่งล้านสามแสนเจ็ดพันแปดสิบบ้าบาทเจ็ดสิบลดสตค์)

โครงการ ก่อสร้างลานจอดรถยนต์ กลุ่มอาคารวิทยาศาสตร์สุขภาพ
 สถานที่ก่อสร้าง มหาวิทยาลัยพะเยา
 ฝ่ายประเมินราคา คณะกรรมการกำหนดราคากลาง

24 ก.ค. 2563

ลำดับ	รายการ	จำนวน	หน่วย	ค่าวัสดุ (บาท)		ค่าแรงงาน (บาท)		ค่าวัสดุและแรงงาน	หมายเหตุ
				หน่วยละ	รวมค่าวัสดุ	หน่วยละ	รวมค่าแรง	รวมเป็น (เงินบาท)	
ก	งานก่อสร้างลานจอดรถยนต์								
1	งานลานจอดรถยนต์และทางเดินเชื่อม								
	- งานปรับพื้นที่โดยใช้เครื่องจักร	1.00	งาน	-	-	23,000.00	23,000.00	23,000.00	
	- งานทรายรองพื้นหนา 5 ซม.	82.00	ลบ.ม.	545.00	44,690.00	99.00	8,118.00	52,808.00	
	- คอนกรีต(180 ksc. Cube)	1.00	ลบ.ม.	2,000.00	2,000.00	306.00	306.00	2,306.00	
	- คอนกรีต(280 ksc. Cube)	250.00	ลบ.ม.	2,289.00	572,250.00	306.00	76,500.00	648,750.00	
	- เหล็กตะแกรง Wire Mesh 4 mm. @ 0.20 ม.	1,662.00	ตร.ม.	27.00	44,874.00	5.00	8,310.00	53,184.00	
	- เหล็กเส้นกลมผิวเรียบ SR.24 ตก. 15 มม.	450.00	กก.	19.70	8,865.00	3.30	1,485.00	10,350.00	
	- ท่อ PVC 1" ชั้น 8.5	20.00	ท่อน	65.42	1,308.40	20.00	400.00	1,708.40	
	- งานไม้แบบ	48.00	ตร.ม.	460.00	22,080.00	133.00	6,384.00	28,464.00	
	- งานขัดหยาบผิวจราจร	1,662.00	ตร.ม.	-	-	30.00	49,860.00	49,860.00	
	- งานตัดรอยต่อและหยอดทรายรอยต่อ	319.00	เมตร.	15.00	4,785.00	5.00	1,595.00	6,380.00	
	- งานเขียนจราจร	37.00	ตร.ม.	39.00	1,443.00	31.00	1,147.00	2,590.00	
	- หมอนคอนกรีตกันล้อสำเร็จรูป	47.00	ท่อน	160.00	7,520.00	48.00	2,256.00	9,776.00	
	รวมราคารายการที่ 1				709,815.40		179,361.00	889,176.40	
2	งานระบายนํ้า								
	- งานดินขุด	32.00	ลบ.ม.	-	-	125.00	4,000.00	4,000.00	
	- งานทรายรองพื้นหนา 5 ซม.	2.00	ลบ.ม.	545.00	1,090.00	99.00	198.00	1,288.00	
	- คอนกรีต(180 ksc. Cube)	2.00	ลบ.ม.	2,000.00	4,000.00	306.00	612.00	4,612.00	



โครงการ

ก่อสร้างลานจอดรถยนต์ กลุ่มอาคารวิทยาศาสตร์สุขภาพ

มหาวิทยาลัยพะเยา



โครงการ : ก่อสร้างงานอาคารระบบน้ำ
กลุ่มอาคารวิทยาศาสตร์สุขภาพ

คณะ : มหาวิทยาลัยเทคโนโลยีพระยา

อนุมัติ : *[Signature]*
รองคณบดีฝ่ายอาคารและช่างเทคนิค
สำนักงานคณบดีมหาวิทยาลัยเทคโนโลยีพระยา

ออกแบบโดย : กองอาคารสถานที่
มหาวิทยาลัยเทคโนโลยีพระยา

สถาปนิก :

หัวหน้างาน : *[Signature]*
นายศักดิ์ชัย อ่างทอง

หัวหน้าช่าง :

หัวหน้าช่างเทคนิค :

หัวหน้าช่างก่อสร้าง :

รายการแก้ไข :

อนุมัติ : *[Signature]*
นายศักดิ์ชัย วัฒนารักษ์
ผู้อำนวยการกองอาคารสถานที่

อนุมัติ : *[Signature]*
นายศักดิ์ชัย อ่างทอง

รับอนุมัติ : *[Signature]* ผอ.คณบดี

หน้า : A-02

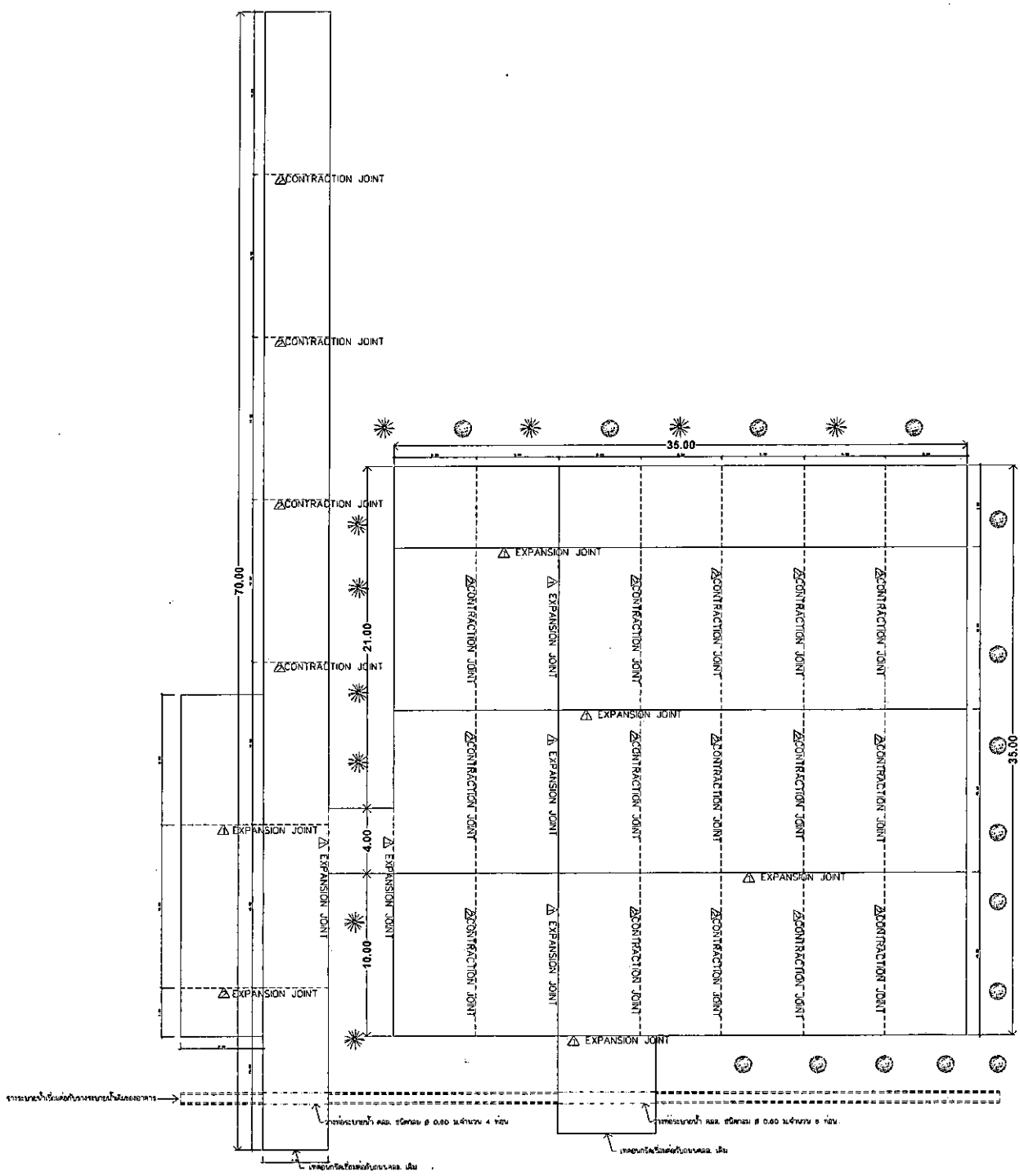

แบบแสดงแนวหลักเสริมพื้นลานจอดรถ
SCALE 1:250



ประเภท: ก่อสร้างงานอาคารสถานที่
กลุ่มอาคารวิทยาศาสตร์สุขภาพ

คณะ: มหาวิทยาลัยพะเยา

อนุมัติ:
รองศาสตราจารย์ ดร. ปงชาย พงชานันท์
อธิการบดีมหาวิทยาลัยพะเยา

ออกแบบโดย: กองบริหารอาคาร
มหาวิทยาลัยพะเยา

สถาปนิก:
นายวิชาญ วิชาญ

วิศวกรไฟฟ้า:

วิศวกรสุขาภิบาล:

วิศวกรโยธา:

รายละเอียด:

ตรวจสอบ:
นายวิชาญ วิชาญ
ผู้อำนวยการกองบริหารอาคาร

อนุมัติ:
นายวิชาญ วิชาญ

ชั้นพิมพ์:

แผ่นที่	A-03
---------	------

รวม 8

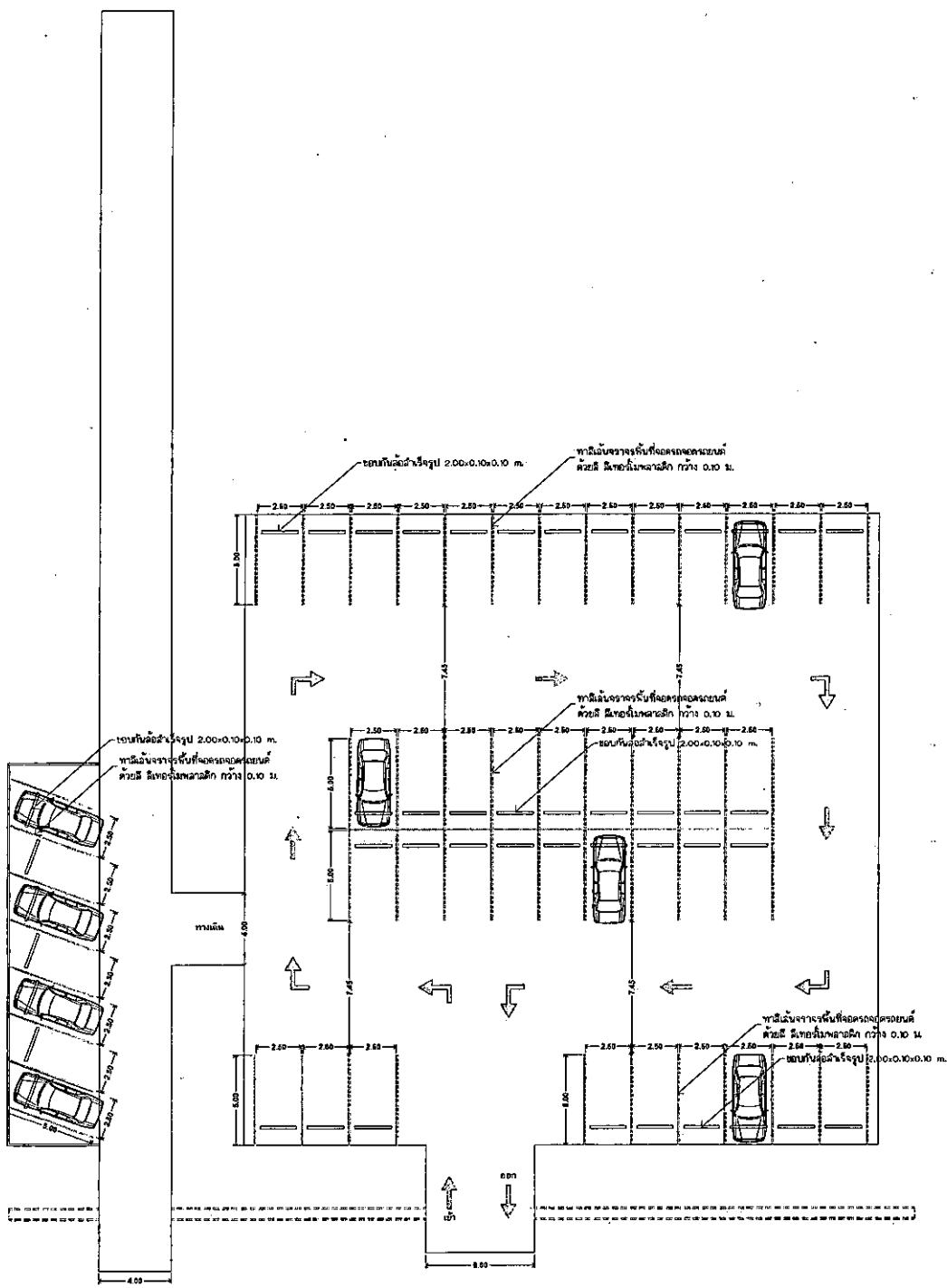

ผังบริเวณงานติดตั้งจราจร
SCALE 1:250

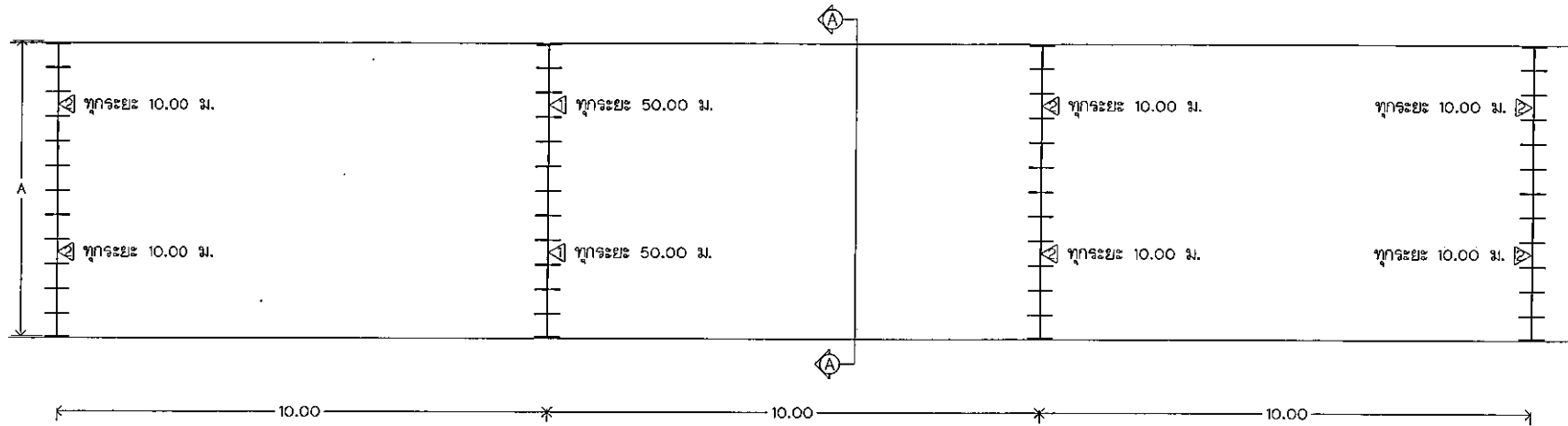

แบบแปลนลานคอนกรีตเสริมเหล็ก
SCALE 1:100

- ◁ แนวเสริมเหล็กรอยต่อ EXPANSION JOINT ทุกระยะ 50.00 เมตร
- ◁ แนวเสริมเหล็กรอยต่อ CONTRACTION JOINT ทุกระยะ 10.00 เมตร

หมายเหตุ

A = ความกว้างถนนและไหล่ทาง ม.

รายการประกอบแบบ

1. ผิวจราจรคอนกรีต ให้ใช้คอนกรีตที่มีกำลังอัดประลัยของแท่งคอนกรีตตัวอย่าง รูปลูกบาศก์ 15x15x15 ซม. อายุ 28 วัน ไม่น้อยกว่า 240 กก./ซม.^๒ แต่จะตรวจรับงานได้หากนำแท่งตัวอย่างที่อายุ 7 วัน ไปทำการทดสอบ และผลมารับน้ำหนักได้ ไม่น้อยกว่าร้อยละ 75 ของกำลังอัดที่อายุ 28 วัน
2. EXPANSION JOINT จะต้องก่อสร้างทุกระยะ 50.00 เมตร ทั้งนี้ให้ขึ้นอยู่กับดุลยพินิจของนายช่างควบคุมงาน
3. แอลฟัลท์อุดรอยต่อให้ใช้ตามมาตรฐาน AASHTO M. 173-60(1974), ASTM. D. 190-74
4. ให้ผู้รับจ้างใช้ WIRE MESH (มอก. 737) โดยผู้รับจ้างจะต้องแสดงใบรับรองคุณภาพจากผู้ผลิตให้ผู้ว่าจ้างอนุมัติก่อนดำเนินการและในกรณีที่มีการต่อทาบ WIRE MESH ระยะการต่อทาบจะต้องไม่น้อยกว่า 5 ซม.
5. วัสดุที่ไม่ได้กำหนดในแบบนี้ ให้มีคุณสมบัติเป็นไปตามมาตรฐานกรมทางหลวงชนบท
6. มิติเป็น "เมตร" ยกเว้นที่ระบุเป็นอย่างอื่น
7. ก่อนทำการปรับทรายรองพื้น ผู้รับจ้างจะต้องทำการเกลี่ย - ปรับแต่งผิวพื้นทางเดิม ให้ผิวจราจรโดยรวมมีระดับที่สอดคล้องกันอย่างเหมาะสมสำหรับงานจราจร



โครงการ: ก่อสร้างลานจอดรถยนต์
คณะสถาปัตยกรรมศาสตร์บูรพา

อาจารย์: มหาวิทยาลัยบูรพา

อนุมัติ: *[Signature]*
รองศาสตราจารย์ ดร.สุภากร พงศบางโพธิ์
อธิการบดีมหาวิทยาลัยบูรพา

ออกแบบโดย: กองอาคารสถานที่
มหาวิทยาลัยบูรพา

ตรวจสอบ: *[Signature]*
นายปวิธิร์ ธาพวงค์

ตรวจสอบร่าง: *[Signature]*

ตรวจสอบพิมพ์: *[Signature]*
นายปวิธิร์ ธาพวงค์

วันที่: *[Signature]*
นายปวิธิร์ ธาพวงค์
ผู้อำนวยการกองอาคารสถานที่

วันที่พิมพ์: *[Signature]*
นายปวิธิร์ ธาพวงค์



สาขา: ภาควิชาการเกษตรอินทรีย์
คณะเกษตรวิทยาศาสตร์สุโขทัย

สาขา: มหาวิทยาลัยเทคโนโลยีพระจอมเกล้าธนบุรี

อนุมัติ: *[Signature]*
รองศาสตราจารย์ ดร.สุภากร พงศบางโฉน
อธิการบดีมหาวิทยาลัยเทคโนโลยีพระจอมเกล้าธนบุรี

รองศาสตราจารย์ ดร.สุภากร พงศบางโฉน
มหาวิทยาลัยเทคโนโลยีพระจอมเกล้าธนบุรี

ลายมือชื่อ: *[Signature]*
นายปวิฬร์ ธาตุพงษ์

วิชาที่ได้รับ: *[Blank]*

วันที่ปฏิบัติงาน: *[Blank]*

วันที่ตรวจงาน: *[Blank]*

วันที่ส่งงาน: *[Blank]*

ชื่อและนามสกุลผู้ทำ: *[Blank]*

[Blank]

[Blank]

[Blank]

[Blank]

ชื่อ: *[Signature]*

นายปวิฬร์ ธาตุพงษ์
ผู้อำนวยการกองวิชาการสุโขทัย

ชื่อ: *[Signature]*

นายปวิฬร์ ธาตุพงษ์

วันที่: *[Blank]*

หน้า: *[Blank]*

หน้า: 8

S-02

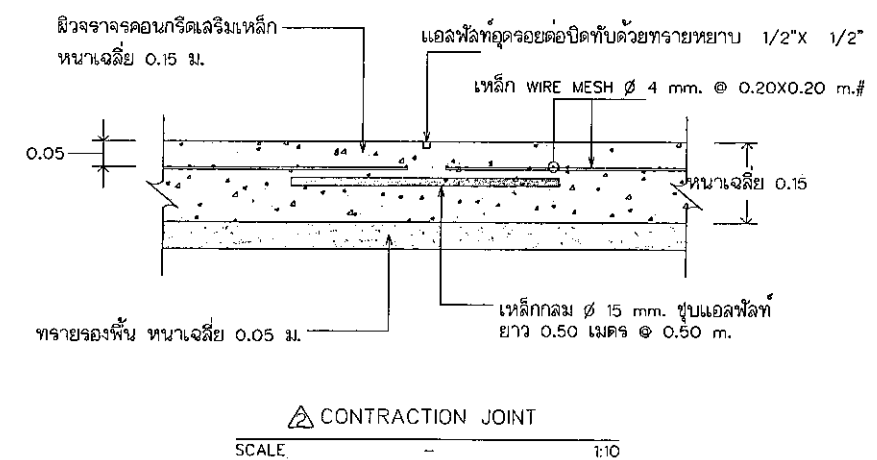
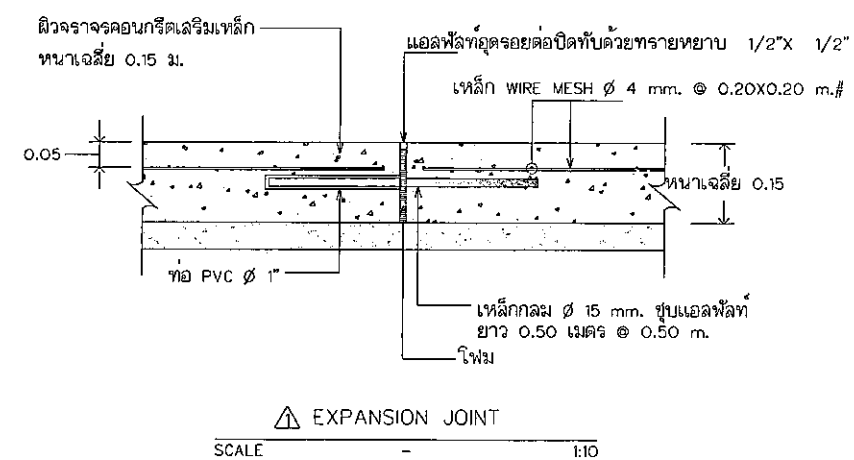
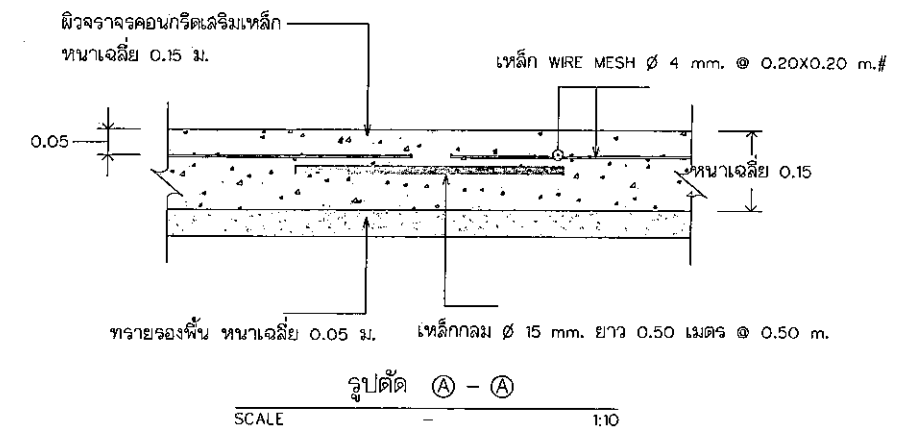
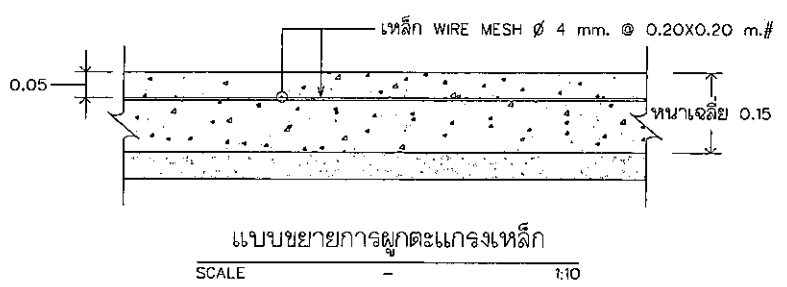

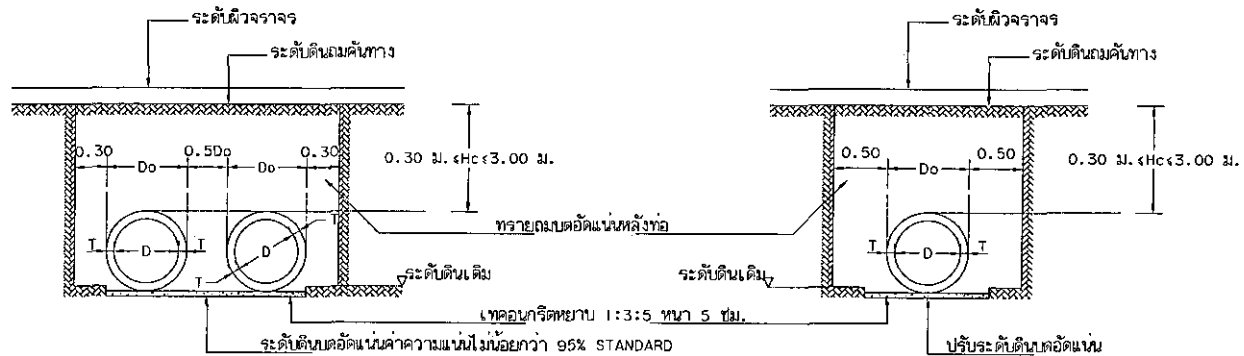

(กรณีติดตั้งแฉกขั้วไป)

(กรณีแฉกเดียว)

แปลนการวางท่อคอนกรีตเสริมเหล็กแบบ ORDINARY

NOT

1:50

เมื่อดินเดิมมี CBR มากกว่า 4 ให้ทำการอัดแน่น 95% STANDARD PROCTOR DENSITY

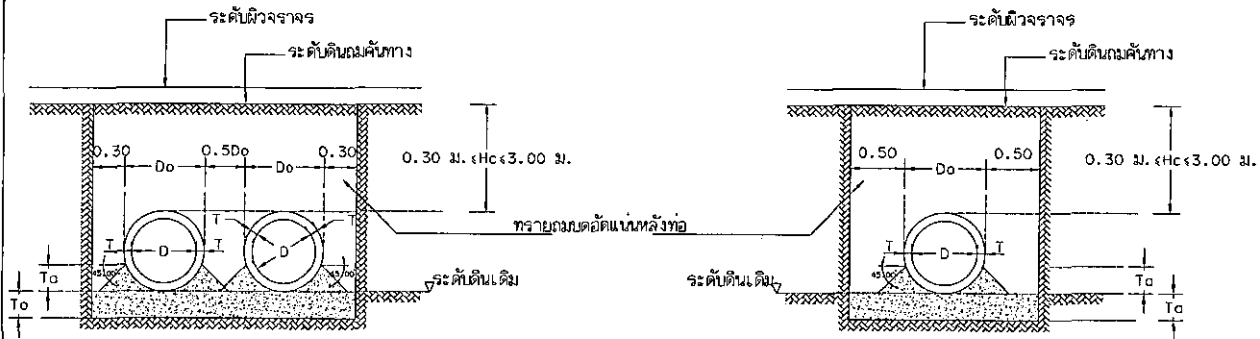

(กรณีติดตั้งแฉกขั้วไป)

(กรณีแฉกเดียว)

แปลนการวางท่อคอนกรีตเสริมเหล็กแบบ CONCRETE CRADLE

NOT

1:50

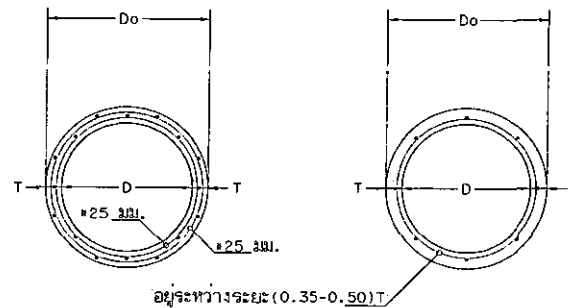

รูปตัดตามขวางแปลนการเสริมเหล็กชั้นเดียวและสองชั้น

NOT

1:50

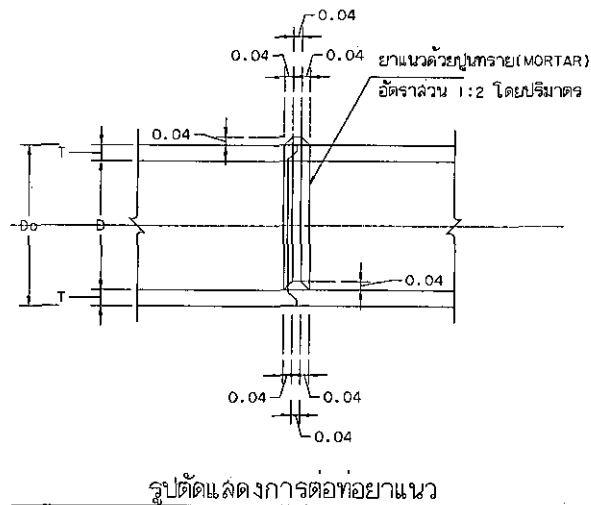

รูปตัดแปลนการต่อท่อยาแนว

NOT

1:50



โครงการ: ก่อสร้างงานชลประทานที่
กลุ่มอาคารวิทยุทางหลวง

ลักษณะ: มหาวิทยาลัยพะเยา

อนุมัติ: *NS*
รองศาสตราจารย์ ดร.สุเมธ พงษ์วงษ์
ผู้อำนวยการวิทยุทางหลวง

ออกแบบโดย: *NS*
นายวิชาญ วัฒนวิเศษ
นายวิชาญ วัฒนวิเศษ

ควบคุม: *NS*
นายวิชาญ วัฒนวิเศษ

ควบคุมการก่อสร้าง: *NS*
นายวิชาญ วัฒนวิเศษ

ควบคุมการดำเนินงาน: *NS*
นายวิชาญ วัฒนวิเศษ

ตรวจสอบการก่อสร้าง: *NS*
นายวิชาญ วัฒนวิเศษ

ตรวจสอบ: *NS*
นายวิชาญ วัฒนวิเศษ
ผู้อำนวยการวิทยุทางหลวง

ผู้เขียน: *NS*
นายวิชาญ วัฒนวิเศษ

ชั้นปีที่ 8
หน้า 8
S-03

